

**FRANKE**



# TOOTE KATALOOG 2023

15-08-2023 version 2.0

# Suurepärane etendus väärrib suurepärast lava



ELAMUS SINU KODUS

**FRANKE**



# TOOTEKATALOOG

## 2023

### SEERIAD

14	Mythos
20	Maris
24	Smart

### TOOTEKATEGOORIAD

26	Andy Chief
28	All In
	<b>Valamud</b>
32	Roostevaba teras
60	Fragranit
90	Tektonit
98	Keraamilised

### Altpoolt monteeritavad valamud

109	Roostevaba teras
123	Fragranit
128	Keraamilised
130	Tasapinnaline

### Segistid

139	Filtriga segistid
142	Roostevaba teras
154	Kroomitud ja värvilised

### Sorterid

174	Laiuse järgi
179	Lisad
181	Jäätmepurustajad

### Lisad

182	Valamud lisad
190	Segistid lisad

194	Artiklinumbrite register
-----	--------------------------



# Aastatepikkune kogemus, kuid endiselt sama uudishimulik kui lapsed.

Oleme Frankes otsinud uusi lahendusi ja innovatsioone juba üle 100 aasta ning meie suhtumine pole siiani muutunud. 1911. aastal ühendasime traditsioonilise käsitöö, täppistehnika ja pideva püüdluse innovatsiooni poole – kolm põhimõtet, mis jäävad meie keskmesse.



## Šveitsi täpsusega sepistatud lugu

Meie lugu sai alguse eelmise sajandi alguses väikese lehtmetallärina Šveitsis Rorschachis, mille asutas Hermann Franke. Sellest ajast alates oleme avanud end maailmale ja avasime tootmisüksused kõikjal maailmas, mis viis meid köögivalamute alal ja üleüldse kodulahenduste liidriks.







“ Usume, et jätkusuutlikkus tähendab õiglust tulevaste põlvkondade suhtes ”

## Meie tuleviku kujundamine

Keskonna hoidmine, tuleviku kujundamine.

Oma kohustustest teadliku ettevõttena mõtleme ja tegutseme juba täna homse maailma huvides. Töötame käsikäes oma partnerite, klientide ja tarnijatega, et luua elamisväärtus tulevik, kus ka inimesed saaksid õnnelikult elada.

Usume, et jätkusuutlikkus tähendab õiglust tulevaste põlvkondade suhtes – see Franke Groupi omaniku Michael Pieperi tsitaat kirjeldab meie ettevõtte ideaale. Me ühendame majanduse ja ökoloogia ning panustame ennetavalt säästvasse arengusse – kauakestvate toodete, taaskasutatavate materjalide ja nutikate tehnoloogiatega. Kasutame globaalseid säästva arengu eesmärke ja ÜRO globaalset kokkulepet (UNGC) juhendi ja raamistikuna teel kliimaneutraalse tuleviku poole.

### Inimeste asetamine meie jätkusuutlikkuse keskmesse

Meie uue jätkusuutlikkuse strateegia vundament toetub kolmele sambale – keskkonnale, töötajatele ja ettevõttele. Mis puutub keskkonda, siis keskendume oma toodete tootmisele ja elutsükli teele.

Turuliidrina on usaldusväärsete ja uuenduslike, tõelise lisaväärtusega lahenduste loomine nii väljakutse kui ka motivatsiooniallikas.

See erakordne kvaliteet võimaldab klientidel kasutada meie tooteid enam kui kaks aastakümnet – säästes protsessi käigus ressursse. Samuti tunneme tohutut vastutust oma töötajate ees, keda on üle maailma umbes 8700. Sellised sõnad nagu tunnustus ja usaldus ei ole meie jaoks lihtsalt tühjad fraasid, need on meie ettevõtte DNA-s sügavalt juurdunud. Aitame inimestel tervena püsida ja nende ametialased püüdlused ellu viia. Franke ettevõtte on mitmekesisuse, võrdsete võimaluste, ühtekuuluvuse ja ettevõttekultuuri sünonüümiks, kus inimesed tahavad anda endast parima ja panustada oma ideedega.

## Kõigile hea!

Hea meie partneritele ja klientidele.

Hea planeedile. Hea töö.

Usume, et jätkusuutlikkus tähendab ette planeerimist.

Näeme keskkonnategevust kui võimalust ja see suhtumine kajastub ka Franke toodetes



### Vähem plastikut ja parem maitse

Plastpudelid mõjuvad keskkonnale eriti karmilt – üle maailma satub merre iga sekund üle 1500 pudeli. Meie elutähtsas filtrikraanis ühendab kapselfilter aktiivsöö ja kõrgtehnoloogilise membraani, et eemaldada usaldusväärset bakterid, viirused, mikroplast, rooste, ravimijäägid ja hormoonid. Klientidele on seega tagatud puhas joogivesi, mis on ühtviisi kasulik nii nende endi tervisele kui ka keskkonnale.

### Vee säästmine pole kunagi olnud nii lihtne

Teine staar Franke tootevalikus on Atlas Neo Sensor. See uuenduslik tehnoloogia võimaldab teil veevoolu välja ja taas sisse lülitada isegi siis, kui teie käed on seebiga koos – täiesti puutevaba süsteemiga. See säästab iga kord, kui pesete käsi, umbes kolm liitrit vett ja hoiab kraani puhtana. Andur lülitub automaatselt välja 30 sekundi möödudes. Muidugi on võimalik ka kraani käsitsi juhtida.



### Puhas õhk maksimaalse energiatõhususe tagamiseks

Meie õhupuhastid pakuvad maksimaalset energiatõhusust. Näiteks ülivõimas Mythos 2gether õhupuhasti on tänu uuenduslikule ja harjadeta mootorile hinnatud parima võimaliku energiatõhususe klassi A+++.



# FRANKE HOME SOLUTIONS

## Lahendused, mis töötavad

Meie köögid on kohad, kus elame: teeme seal süüa, sööme, veedame seal koos aega, sagedamini kui mitte teeme seal neid kõiki kolme korraga. Jälgime põhjalikult oma köögis toimuvaid liikumisi ja töötasime välja lihtsate seadmete asemel korralikud kodulahendused. Kõik meie üksikud tooted sulavad kokku funktsionaalseteks süsteemideks, mille eesmärk on hõlbustada teie elu ja rõõmustada teie silma tänu ideaalselt sobivatele värvidele, disainidele ja kombinatsioonidele. Kui need kõik kokku panna, on iga hetke lihtsam nautida.

### Toidu valmistamise alad

**Kraanid, valamud ja jäätmekäitlussüsteemid.**

Auhinnatud, nutikad ja keskkonnasõbralikud kraanid, mida ideaalselt täiustavad elegantsed, mahukad kausid, mida saab varustada tarvikute või muude nutikate tööriistadega, et teil oleks kõik vajalik alati käepärast. Kõik parimatest, vastupidavamatest ja hügieenilisematest materjalidest, näiteks roostevaba teras või meie eksklusiivsest fragraniidist.



### Kubud

**Seina-, lae-, sisseehitatud, saarekubud.**

Igal köögil on omad spetsiifilised vajadused, seetõttu lõime kubude valiku, mis üllatab teid tehnoloogia, tõhususe, valgustuse ja kauni disainiga. Avastage saadaolevad värvid, kujundid ja eritehnoloogiad alates sisseehitatud ekraanidest kuni õhupuhastussüsteemideni.



### Seadmed

**Ahjud, mikrolaineahjud, pliidiplaadid, kohvimasinad, masinad, mikrolaineahjud, külmikud ja nõudepesumasinad.**

Oma seadmeid disainides lähtume teie rutiinidest, et saaksime pakkuda funktsionaalseid lahendusi, mis on lihtsasti kasutatavad, nutikate funktsioonidega ja silmale ilusad.





# Inspiratsioonid

Miski ei asenda kodu. Ja kahte ühesugust kodu pole olemas. See, kuidas me oma pesa kalliks peame, on täpselt sama ainulaadne kui meie – igaühel on erinevad maitset, eelistused ja vajadused. Et aidata teil saada inspiratsiooni ja luua oma unistuste köögikeskkond ning seda igapäevaselt nautida, töötasime välja kolm erinevat **tooteperekonda**.

## Mythos

### Kirg parima vastu

Meie kõige esmaklassilisem valik. Tehnoloogia kohtub disainiga, samas kui ka kõige väiksematele detailidele on tähelepanu pööratud. See seeria seab oma eesmärgi kõrgeimale tasemele, ühendades endas funktsionaalsuse ja ilu.

## Maris

### Perekond köögis

Perest inspireeritud seeria. Hubane ja funktsionaalne pererahva koosviibimise südantsoojendava kogemuse nautimiseks. Marise filosoofia on lihtne: võtke kõik vastu ja igal ajal omatehtud õhtusöögi uhkuse ja rõõmuga.

## Smart

### Otse selle juurde, mis on oluline

Kõige lihtsamad asjad toimivad kõige paremini. Oma täiuslikkuses hädavajalik, et jõuda kõige olulisema juurde: teie kööki rõõmu toomine. Seeria, mis on loodud täitma mis tahes vajadusi ja eelistusi.

See, milline teie köök välja näeb, on teie otsustada, kuid olenemata sellest, kuidas te rõõmu oma koju toote, võite meie peale loota.







Mythos



**Valamud:** Mythos Masterpiece - BXM 110-50

**Segistid:** Eos Neo

**Seebidosaator:** Atlas



**Induktsioonpliidite ja õhupuhastite kombinatsioonid:** Mythos 2gether - FMY 839 HI 2.0



**Ahjud:** Mythos - FMY 99 P XS

**Kohvimasin:** Mythos - FMY 45 CM XS

**Veinikapp:** Mythos - FMY 24 WCR XS

**Soojendussahtel:** Mythos - FMY 14 DRW XS



# Mythos



**Valamud:** Kubus 2 - KNG 110-62  
**Segistid:** Icon



**Ahjud:** Mythos - FMY 98 P XS  
**Mikrolaineahi:** Mythos - FMY 45 MW XS  
**Kohvimasin:** Mythos - FMY 45 CM XS  
**Soojendussahtel:** Mythos - FMY 14 DRW BK Black



**Õhupuhasti:** Mythos - T-Shelf



# Mythos



**Valamud:** Mythos - MYX 210-70  
**Lisad:** Rollamatt lokamais paliktnis  
**Filtreeritud vee segistid filtriga ja ilma:** Vital - Semi-Pro  
**Seebidosaator:** Atlas



**Induktsioonpliidiplaadid:** Mythos - FMY 808 I FP BK



**Ahjud:** Mythos - FMY 99 HS XS  
**Veinikapp:** Mythos - FMY 24 WCR XS  
**Soojendussahtel:** Mythos - FMY 14 DRW BK





# Maris



**Valamud:** Maris Black Collection - MRG 610-72 TL  
**Segistid:** Active - väljatõmmatava otsikuga  
**Seebidosaator:** Active



**Induktsioonpliidide ja õhupuhasite kombinatsioonid:** Maris 2gether - FMA 839 HI



**Ahjud:** Maris - FMA 97 P XS  
**Mikrolaineahi:** Maris - FMA 45 MW XS





# Maris



**Valamud:** Maris - MRX 210-70  
**Segistid:** Active



**Õhupuhasti:** Maris 2.0 - FMA 2.0 607 BK  
**Induktsioonpliidiplaadid:** Maris - FMA 654 I F BK



**Ahjud:** Maris - FMA 86 H XS  
**Mikrolaineahi:** Maris - FMA 45 MW XS





# Smart



**Valamud:** Sirius - S2D 611 - 100  
**Segistid:** Lina



**Õhupuha:** Smart Deco - FSMD 508 YL  
**Induktsioonpliidiplaadid:** Smart - FSM 804 I B BK  
**Ahjud:** Smart - FSM 97 P XS  
**Mikrolaineahi:** Smart - FSM 45 MW XS



# Andy Chef teie kokkabiline



MYTHOS



**Andy Chef 41-20**  
Mõõdud: 408x140mm  
Komplekt:  
- hoiuraam  
- lõikelaud  
- roostevabast terasest alus  
- kööginuga

**Andy Chef**  
112.0619.946  
463.- €

Ühildub FrankeBox valamutega

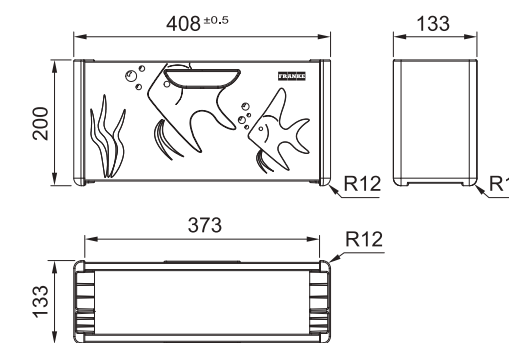

## Komplekt



Tarvikute hoidmise raam, millel on käepidemed hõlpsaks paigaldamiseks BOX-valamutesse



Pähklipuust lõikelaud kokkupandavate plasttangidega



Roostevabast terasest loputusalus kokkupandavate plastlukkudega



Kvaliteetne Franke kööginuga

Franke, murrangulise auhinnatud köögi organiseerimissüsteemi Franke BoxCenter looja, tutvustab veel üht geniaalselt käepärast toodet – Andy Chef. Tarvikute komplekt Andy Chef toimib nutikalt ja tõhusalt koos teie valamuga Franke Box® ning loob täiuslikult organiseeritud töökoha. Innovatiivsesse ja stiilset disainerkomplekti kuuluvad karp, roostevabast terasest nõrutuskauss, pähklipuust lõikelaud ning kokanuga. Kõik need toidu valmistamiseks hädavajalikud tööriistad on käepärast, kui neid vajate. Ja diskreetselt varjatud, kui te neid ei vaja. Kui olete

lõpetanud tükeldamise, kuubikute lõikamise, viilutamise ning loputamise, peske töövahendid ja jätke need nende karpi hügieeniliseks kuivamiseks ning ohutuks säilitamiseks. Võite hoida Andy Chef'i selleks ettenähtud kohas valamus Franke Box® või näidata seda uhkusega oma köögi tööpinnal. Sellele anti 2020. aastal auhind KitchenInnovation selle funktsionaalsuse, innovatiivsuse, toote kasulikkuse ja disaini eest. Tarvikute komplekti Andy Chef abil hoiate oma köögi korras, organiseerituna ja valmis looma kulinaaria imesid igal ajal.





Suurepärased toidud  
ilma katkestusteta,  
kõik see saavutatakse

# ALL IN

All-In, mis muudab teie köögi stilseks ja mänguliseks töökohaks, on paindlik toiduvalmistussüsteem, mis on kujundatud tooma teie kööki sujuvust ja elavust.



reddot winner 2022

Kaheksa tarvikut, lõputu hulk  
kasutusvõimalusi, sobib  
kõigi valamutega\*!



\*340mm kuni 540mm



### Valmistamine

Bambusest lõikelaua, teleskoopsilla, nõrutus- ja kogumiskaussidega aitab All-In teil teha järgmist:

- Tükeldada juurvilju ja muid koostisosi
- Koguda tükeldatud toitu
- Koguda koori ja tegeleda jäätmetega
- Säilitada ettevalmistatud koostisosi külmkapis



### Küpsetamine

Sild, nõrutuskaussid ja kokkupandav matt on äärmiselt kasulikud küpsetamise ajal ning võite teha järgmist:

- Asetada potid ja pannid sillale, kuni täidate neid kraaniveega
- Kasutada nõrutuskaussi pasta või muude koostisosade nõrutamiseks
- Asetada kuumad pannid ja nõud kokkupandavale matile, et kaitsta tööpindu



### Puhastamine

Nõude pesemise ajal on sild, nõrutuskaussid ja kokkupandav matt abiks:

- Klaaside ja nõude nõrutamisel
- Söögiiristade ja keedunõude nõrutamisel



### Korrastamine

Kui nõud on pestud, aitab All-In kõik esemed korrastada:

- Hoidke kõiki tarvikuid koos hoiukarbis
- Asetage need mugavalt köögikappidesse



# ALL IN



Muudetava vahemaaga teleskoopraam sobib valamusse, mille diameeter on 340 kuni 540 mm.

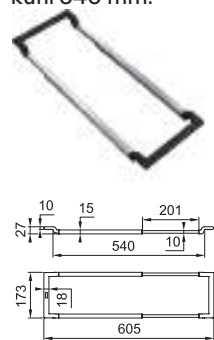

Bambusest lõikelaud.

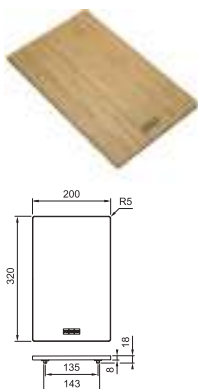

Suur pestav alus. Nõudepesumasinas pestav. Temperatuur < 100 °C.

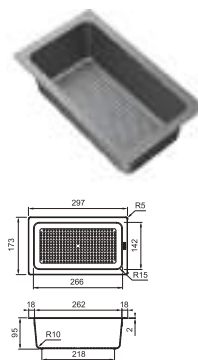

Väike loputusalus. Nõudepesumasinas pestav. Temperatuur < 100 °C.

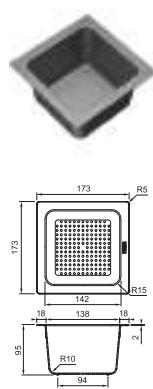

Toidu säilitusanum. Nõudepesumasinas pestav. Temperatuur < 100 °C.

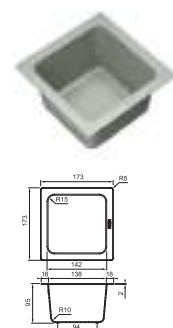

Säilitusanuma kaas on valmistatud bambusest.

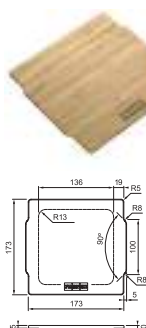

Laineline silikoonalus nõrgusa nõrutuspinnaga. Nõudepesumasinas pestav. Kuumi kuni temperatuuril 170 °C objekte võib sellele asetada ajutiselt.

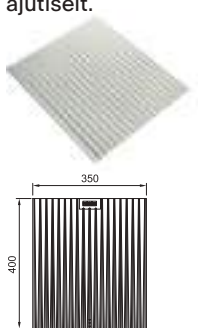

Säilituskarp kõigi All-In'i osade jaoks. Nõudepesumasinas pestav.

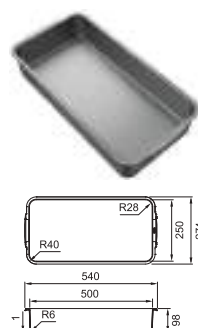

## Komplekt Nr. 1

112.0655.481

- teleskoopraam
- lõikelaud
- suur loputusalus

128.- €

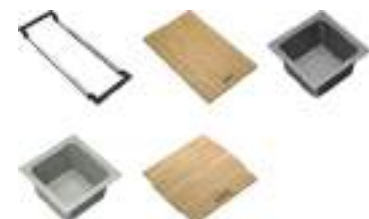

## Komplekt Nr. 2

112.0655.482

- teleskoopraam
- lõikelaud
- väike loputusalus
- väike kogumisanum
- anuma kaas

139.- €



## Komplekt Nr. 3

112.0655.483

- teleskoopraam
- lõikelaud
- suur loputusalus
- kokkupandav matt

190.- €

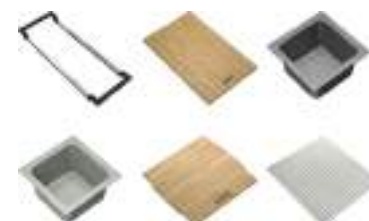

## Komplekt Nr. 4

112.0655.488

- teleskoopraam
- lõikelaud
- suur loputusalus
- väike kogumisanum
- anuma kaas
- kokkupandav matt

204.- €

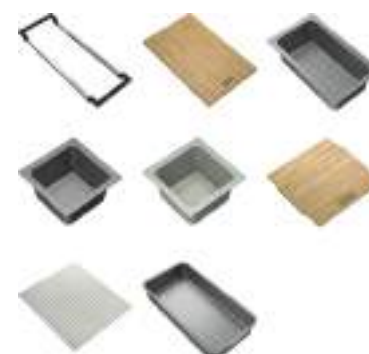

## Komplekt Nr. 5

112.0655.489

- teleskoopraam
- lõikelaud
- suur loputusalus
- väike loputusalus
- väike kogumisanum
- anuma kaas
- kokkupandav matt
- säilituskarp

243.- €







# Roostevabast teraseest valamud

34	Ülevaade
37	Mythos Masterpiece
38	Mythos
41	Box Centre
42	Franke Box
47	Maris
50	Argos
51	Rapid
52	Spark
54	Ronda
55	Bell
56	Euroform
57	Euroset
57	Kapile paigaldatavad valamud
58	Eurostar



# Roostevabast

# terasest valamud

MYTHOS

MARIS

SMART

## Aluskapp 80-90 cm



MYX 210-70  
38. lk.

MYX 210-55  
39. lk.



BWX 220-54-27 A  
41. lk.



BXX 210/110-68  
42. lk.



MRX 210-70TL  
47. lk.

## Aluskapp 60 cm



BXM 210/110-50  
37. lk.

MYX 210-50  
39. lk.



BXX 210/110-54  
43. lk.



BXX 210/110-50  
43. lk.



MRX 210-50TL  
47. lk.



MRX 210-50  
48. lk.



SKX 651  
52. lk.



EFN 651-78  
56. lk.



RPX 611-86XL  
51. lk.

## Aluskapp 50 cm



MYX 210-45  
39. lk.



BXX 210/110-45  
43. lk.



MRX 210-40TL  
47. lk.



MRX 210-45  
49. lk.



MRX 210-40  
49. lk.



BCX 610-51  
55. lk.



EFX 614-78  
EFN 614-78  
56. lk.

## Aluskapp 45 cm



BXM 210/110-40  
37. lk.



BXX 210/110-40  
44. lk.



AGX 211-78  
50. lk.



AGX 211-62  
50. lk.



SKX 611-86  
52. lk.



SKX 611-79  
53. lk.



SKX 611-63,  
SKN 611-63  
53. lk.



ETN 614 Nova  
ETL 614 Nova  
58. lk.



ESN 614  
57. lk.



ETN 610  
59. lk.



ROX 610-41  
RON 610-41  
ROL 610-41  
54. lk.



RAX 610-38  
RAN 610-38  
RAL 610-38  
55. lk.

## Aluskapp 40 cm



BXX 210/110-34  
45. lk.



BXX 210/110-34  
45. lk.



MRX 210-34  
49. lk.



ETN 611-58  
ETL 611-58  
59. lk.

## Aluskapp 30 cm



BXX 210/110-16  
45. lk.



BXX 210/110-16  
45. lk.

## Nurgavalamud



SKX 651-E  
53. lk.

## Kapile paigaldatavad valamud



DSN 711  
57. lk.







# Mythos Masterpiece

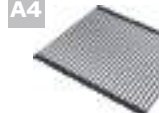

**F INOX**  
TECHNOLOGY

## Lisad

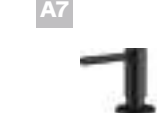
<b>A1</b>  112.0655.470 Tavaline metallrest kraanikausile Antratsiit 491 x 401 mm (50 cm valamud) 191.- €	<b>A2</b>  112.0655.431 Tavaline metallrest kraanikausile Antratsiit 391 x 401 mm (40 cm valamud) 152.- €	<b>A3</b>  112.0655.239 Nõrutuskauss-roostevaba teras Antratsiit 157 x 429 x 54 mm 159.- €	<b>A4</b>  112.0655.342 Rullmatt paindud Antratsiit 468 x 440 mm 287.- €	<b>A5</b>  Atlas Neo -sissetõmmatav 115.0628.210 364.- € -fikseeritud 115.0628.207 317.- €	<b>A6</b>  EOS NEO -sissetõmmatav 115.0628.256 379.- € -fikseeritud 115.0628.253 313.- €	<b>A7</b>  112.0625.485 ATLAS Seebidosaatid Antratsiit 80.- €
---	---	--	--	--	---	---

<b>G1</b>  112.0655.471 Tavaline metallrest kraanikausile Šampanjakuldne 491 x 401 mm (50 cm valamud) 191.- €	<b>G2</b>  112.0655.433 Tavaline metallrest kraanikausile Šampanjakuldne 391 x 401 mm (40 cm valamud) 152.- €	<b>G3</b>  112.0655.240 Nõrutuskauss-roostevaba teras Šampanjakuldne 157 x 429 x 54 mm 159.- €	<b>G4</b>  112.0655.343 Rullmatt paindud Šampanjakuldne 468 x 440 mm 287.- €	<b>G5</b>  Atlas Neo -sissetõmmatav 115.0681.242 364.- € -fikseeritud 115.0681.241 317.- €	<b>G6</b>  EOS NEO -sissetõmmatav 115.0681.244 379.- € -fikseeritud 115.0681.243 313.- €	<b>G7</b>  112.0681.200 ATLAS Seebidosaatid Šampanjakuldne 80.- €
---	---	--	--	--	---	---

<b>C1</b>  112.0655.472 Tavaline metallrest kraanikausile Vask 491 x 401 mm (50 cm valamud) 191.- €	<b>C2</b>  112.0655.468 Tavaline metallrest kraanikausile Vask 391 x 401 mm (40 cm valamud) 152.- €	<b>C3</b>  112.0655.341 Nõrutuskauss-roostevaba teras Vask 157 x 429 x 54 mm 159.- €	<b>C4</b>  112.0655.344 Rullmatt paindud Vask 468 x 440 mm 287.- €	<b>C5</b>  Atlas Neo -sissetõmmatav 115.0628.208 364.- € -fikseeritud 115.0628.204 317.- €	<b>C6</b>  EOS NEO -sissetõmmatav 115.0628.254 379.- € -fikseeritud 115.0628.251 313.- €	<b>C7</b>  112.0625.486 ATLAS Seebidosaatid Vask 80.- €
---	---	--	--	--	---	---

MYTHOS  
Uudis



1			
A1	G1	C1	
A3	G3	C3	
A4	G4	C4	
A5	G5	C5	
A6	G6	C6	
A7	G7	C7	

## BXM 210/110-50

Aluskapp: 60 cm  
Mõõdud: 540 x 450 mm  
Väljalõige: 510 x 420 mm (R = 10 mm)  
Kausi mõõtmed: 500 / 410 / 200 mm  
Paigaldamine: SlimTop, tasapinnaline või altpool  
Materjal: F-Inox roostevaba teras  
Ventil: nupuga või käsitsi avatav ventiil  
Ventili juhtimine: Ümmargune nupp (vajab 35 mm ava tööpinna jaoks) või käsitsi avamine  
Ülevool: katteplaadiga ülevool  
Tööpind: min paksus 12 mm



Lisatarvikud, mis kuuluvad komplekti: Tavaline metallrest valamule, valamu värvid:(A1, G1 või C1)

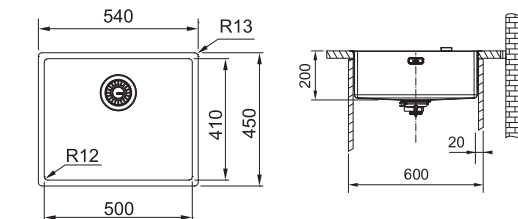

Nupuga juhitud ekstsentrilapiga valamu.



**Antratsiit**  
127.0650.363  
1272.- €

**Šampanjakuldne**  
127.0662.540  
1272.- €

**Vask**  
127.0662.642  
1272.- €

Valamu käsitsi ventiiliga, mis tõstab/ langetab kurna käsitsi avamist.











**Antratsiit**  
127.0672.129  
1132.- €

**Šampanjakuldne**  
127.0674.362  
1132.- €

**Vask**  
127.0674.363  
1132.- €

MYTHOS  
Uudis



1			
A2	G2	C2	
A3	G3	C3	
A4	G4	C4	
A5	G5	C5	
A6	G6	C6	
A7	G7	C7	

## BXM 210/110-40

Aluskapp: 45 cm  
Mõõdud: 440 x 450 mm  
Väljalõige: 410 x 420 mm (R = 10 mm)  
Kausi mõõtmed: 400 / 410 / 200 mm  
Paigaldamine: SlimTop, tasapinnaline või altpool  
Materjal: F-Inox roostevaba teras  
Ventil: manuaalne 3/2" ventiil  
Ventili juhtimine: põhjasõela käsitsi avamine  
Ülevool: katteplaadiga ülevool  
Tööpind: min paksus 12 mm



Lisatarvikud, mis kuuluvad komplekti: Tavaline metallrest valamule, valamu värvid:(A2, G2 või C2)

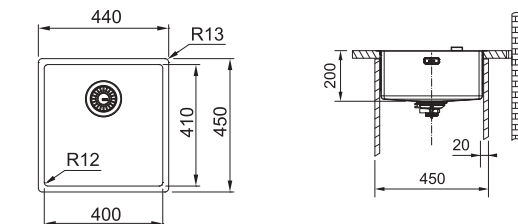

Valamu käsitsi ventiiliga, mis tõstab/ langetab kurna käsitsi avamist.



**Antratsiit**  
127.0674.537  
1048.- €

**Šampanjakuldne**  
127.0674.582  
1048.- €

**Vask**  
127.0674.583  
1048.- €

## Lisad

1	 112.0676.854 Plastikust löikepind 240 x 429 x 15 mm 166.- €
---	---



## MYTHOS



- 1
- 2
- 3
- 4



Mudel: **MYX 210-55**  
 Aluskapp: **80 cm**  
 Mõõdud: **562 x 412 mm**  
 Väljalõige: **556 x 406 mm (R = 28 mm)**  
 Kausi mõõtmed: **550 / 400 / 200 mm**  
 Paigaldamine: **Slim Top või tasapinnaline**  
 Materjal: **roostevaba teras poleeritud**  
 Ventii: **integreeritud ventiil**  
 Ventii juhtimine: **Vajutusnupp ümmargune roostevaba teras (vajaliku tööpinna jaoks on vaja 35 mm auku)**  
 Ventii kaas: **komplektis ümmarguse metallkattega**  
 Ülevool: **katteplaadiga ülevool**  
 Tööpind: **min paksus 12 mm**

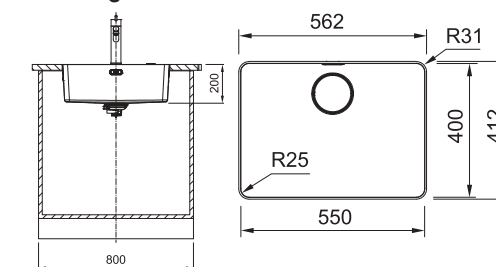

**MYX 210-55**  
 127.0625.054  
**750.- €**

## MYTHOS



- 1
- 2
- 3
- 4



Mudel: **MYX 210-50**  
 Aluskapp: **60 cm**  
 Mõõdud: **512 x 412 mm**  
 Väljalõige: **506 x 406 mm (R = 28 mm)**  
 Kausi mõõtmed: **500 / 400 / 200 mm**  
 Paigaldamine: **Slim Top või tasapinnaline**  
 Materjal: **roostevaba teras poleeritud**  
 Ventii: **integreeritud ventiil**  
 Ventii juhtimine: **Vajutusnupp ümmargune roostevaba teras (vajaliku tööpinna jaoks on vaja 35 mm auku)**  
 Ventii kaas: **komplektis ümmarguse metallkattega**  
 Ülevool: **katteplaadiga ülevool**  
 Tööpind: **min paksus 12 mm**

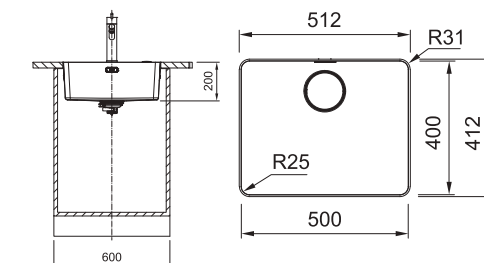

**MYX 210-50**  
 127.0603.544  
**723.- €**

## MYTHOS



- 1
- 2
- 3
- 4



Mudel: **MYX 210-45**  
 Aluskapp: **50 cm**  
 Mõõdud: **462 x 412 mm**  
 Väljalõige: **456 x 406 mm (R = 28 mm)**  
 Kausi mõõtmed: **450 / 400 / 200 mm**  
 Paigaldamine: **Slim Top või tasapinnaline**  
 Materjal: **roostevaba teras poleeritud**  
 Ventii: **integreeritud ventiil**  
 Ventii juhtimine: **Vajutusnupp ümmargune roostevaba teras (vajaliku tööpinna jaoks on vaja 35 mm auku)**  
 Ventii kaas: **komplektis ümmarguse metallkattega**  
 Ülevool: **katteplaadiga ülevool**  
 Tööpind: **min paksus 12 mm**

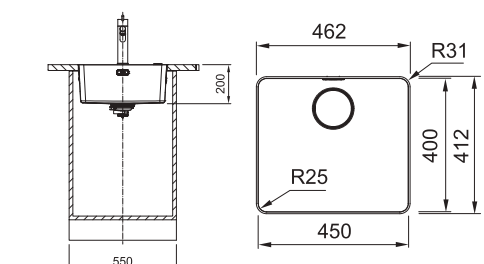

**MYX 210-45**  
 127.0603.543  
**695.- €**

## Lisad

- |  |   |   |   |   |
|--|---|---|---|---|
| <p>1 </p> <p>112.0591.082<br/>Lõikelaud kivipaber kiltkivi<br/>180 x 412 mm<br/>114.- €</p> | <p>2 </p> <p>112.0591.081<br/>Rullmatt painduv<br/>252 x 424 mm<br/>64.- €</p> | <p>3 </p> <p>112.0602.288<br/>Rv Mobiilne nõruti plastik raamis 298 x 412 mm<br/>102.- €</p> | <p>4 </p> <p>112.0659.398<br/>Roostevabast terasest nõrutuskauss plastkäepide-metega<br/>159 x 416 x 54 mm<br/>62.- €</p> | <p></p> <p>115.0529.207<br/>KUBUS roostevabast terasest segistid<br/>320.- €</p> |
|--|---|---|---|---|

## MYTHOS



- 1
- 2
- 3
- 4



Mudel: **MYX 210-70**  
 Aluskapp: **80 cm**  
 Mõõdud: **712 x 412 mm**  
 Väljalõige: **706 x 406 mm (R = 28 mm)**  
 Kausi mõõtmed: **700 / 400 / 200 mm**  
 Paigaldamine: **Slim Top või tasapinnaline**  
 Materjal: **roostevaba teras poleeritud**  
 Ventii: **integreeritud ventiil**  
 Ventii juhtimine: **Vajutusnupp ümmargune roostevaba teras (vajaliku tööpinna jaoks on vaja 35 mm auku)**  
 Ventii kaas: **komplektis ümmarguse metallkattega**  
 Ülevool: **katteplaadiga ülevool**  
 Tööpind: **min paksus 12 mm**

**MYX 210-70**  
 127.0603.546  
**838.- €**

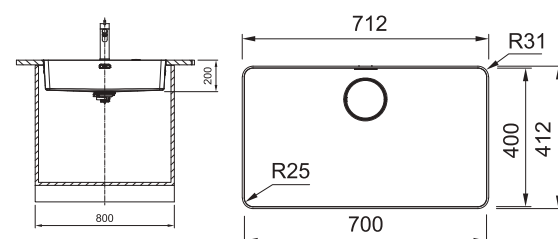

Enne tööpinna paigaldamist peab järgmistel mudelitel olema ülevooluploki väljalõige:  
 MYX 210-70, MYX 210-55, MYX 210-50, MYX 210-45

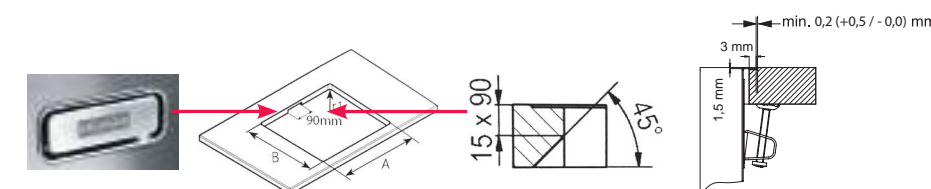



# Box Centre



MYTHOS





Mudel: **BWX 220-54-27 A**  
 Aluskapp: **90 cm**  
 Mõõdud: **860 x 510 mm**  
 Väljalõige: **840 x 490 mm (R = 10 mm)**  
 Kausi mõõtmed: **540 / 410 / 200 + 270 / 480 / 200 mm**  
 Paigaldamine: **Slim Top või tasapinnaline**  
 Materjal: **roostevaba teras poleeritud**  
 Ventil: **3½" ventil**  
 Ventili juhtimine: **Vajutusnupp ümmargune roostevaba teras**  
 Ülevool: **katteplaadiga ülevool**  
 Segisti auk: **segisti ja nupu jaoks 2x 35 mm auk**  
 Tööpind: **min paksus 12 mm**  
 Sisaldub komplektis: **7 lisa**

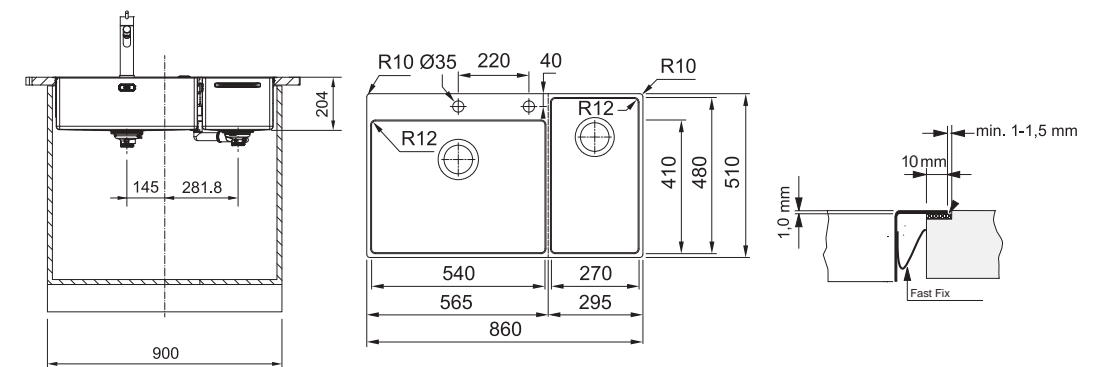

Toode koosneb kahest pakendist (tootenumber all):  
 - Suur kauss paremal  
 127.0558.824 = 127.0543.037 + 112.0544.226  
 - Suur kauss vasakul  
 127.0558.826 = 127.0543.036 + 112.0544.226

Lisatarvikute võimalus (ei kuulu komplekti):  
**jäätmepurustajad.** Lisateabe saamiseks vaadake lk 181.



Suur kauss paremal  
 **BWX 220-54-27 A**  
 127.0558.824  
 1544.- €

Suur kauss vasakul  
 **BWX 220-54-27 A**  
 127.0558.826  
 1544.- €

Lisatarvikud, mis kuuluvad komplekti





## Lisad

- |  |  |   |   |
|--|--|---|---|
| 1  | 2  | 3   | 4   |
|  |  |   |   |
| 112.0080.355<br>Rullmatt paindub<br>468 x 440 mm<br>85.- € | 112.0204.360<br>Rv Mobiiline nõruti plastik raamis<br>326 x 440 x 23 mm<br>122.- € | 112.0394.981<br>Roostevabast terasest nõrutuskauss plastikäepidemetega<br>429 x 156 mm<br>108.- € | 112.0619.946<br>Andy Chef - tarvikute komplekt<br>408 x 133 x 200 mm<br>463.- € |

## MARIS

- 1
- 2
- 3
- 4



**Mudel: BXX 210/110-68**  
Aluskapp: **80 cm**  
Mõõdud: **725 x 450 mm**  
Väljalõige: **695 x 420 mm (R = 10 mm)**  
Kausi mõõtmed: **685 / 410 / 200 mm**  
Paigaldamine: **SlimTop, tasapinnaline või altpoolit**  
Materjal: **roostevaba teras poleeritud**  
Ventiiil: **integreeritud või 3½" ventiiil**  
Ventiiili juhtimine: **Vajutusnupp ümmargune roostevaba teras**  
Nupu kasutamiseks on vaja 35 mm auku  
Ülevool: **katteplaadiga ülevool**  
Tööpind: **min paksus 12 mm**  
Lisatarvikute võimalus (ei kuulu komplekti):  
**jäätmepurustajad.** Lisateabe saamiseks vaadake lk 181.

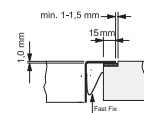
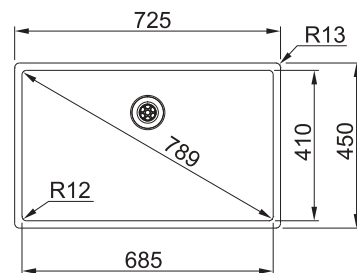
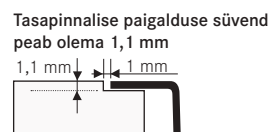
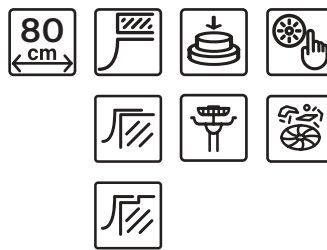

Valamu põhjaga integreeritud ekstsentrilapiga valamuga, mida juhitakse nupuga.

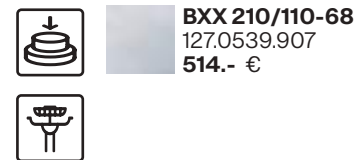

Valamu käsitsi ventiiiliga, mis tõstab/langetab Põhjasõela käsitsi avamine. Täienduste hulgas on ka jäätmepurustusmasinad.

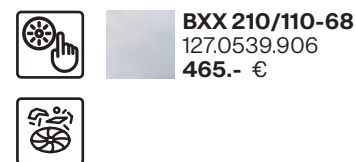

Lisatarvikute võimalus (ei kuulu komplekti):  
**jäätmepurustajad.** Lisateabe saamiseks vaadake lk 181.

## MARIS

- 1
- 2
- 3
- 4



**Mudel: BXX 210/110-45**  
Aluskapp: **50 cm**  
Altpoolit monteeritav aluskapp: **60 cm**  
Mõõdud: **490 x 450 mm**  
Väljalõige: **460 x 420 mm (R = 10 mm)**  
Kausi mõõtmed: **450 / 410 / 200 mm**  
Paigaldamine: **SlimTop, tasapinnaline või altpoolit**  
Materjal: **roostevaba teras poleeritud**  
Ventiiil: **integreeritud või 3½" ventiiil**  
Ventiiili juhtimine: **Vajutusnupp ümmargune roostevaba teras**  
Nupu kasutamiseks on vaja 35 mm auku  
Ülevool: **katteplaadiga ülevool**  
Tööpind: **min paksus 12 mm**

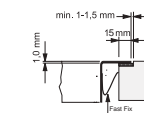
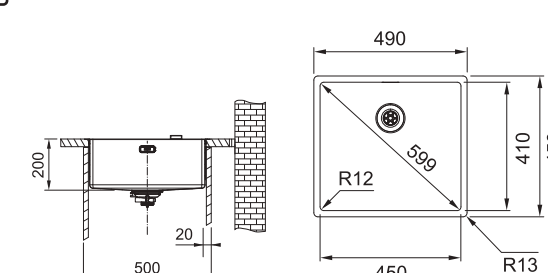
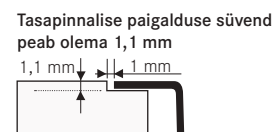
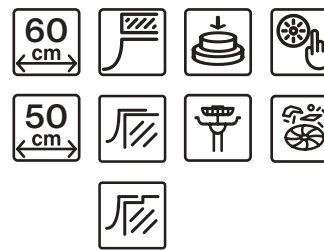

Valamu põhjaga integreeritud ekstsentrilapiga valamuga, mida juhitakse nupuga.

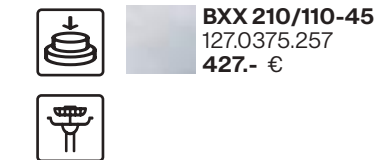

Valamu käsitsi ventiiiliga, mis tõstab/langetab Põhjasõela käsitsi avamine. Täienduste hulgas on ka jäätmepurustusmasinad.

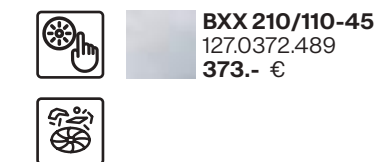

Lisatarvikute võimalus (ei kuulu komplekti):  
**jäätmepurustajad.** Lisateabe saamiseks vaadake lk 181.

## MARIS

- 1
- 2
- 3
- 4



**Mudel: BXX 210/110-50**  
Aluskapp: **60 cm**  
Mõõdud: **540 x 450 mm**  
Väljalõige: **510 x 420 mm (R = 10 mm)**  
Kausi mõõtmed: **500 / 410 / 200 mm**  
Paigaldamine: **SlimTop, tasapinnaline või altpoolit**  
Materjal: **roostevaba teras poleeritud**  
Ventiiil: **integreeritud või 3½" ventiiil**  
Ventiiili juhtimine: **Vajutusnupp ümmargune roostevaba teras**  
Nupu kasutamiseks on vaja 35 mm auku  
Ülevool: **katteplaadiga ülevool**  
Tööpind: **min paksus 12 mm**

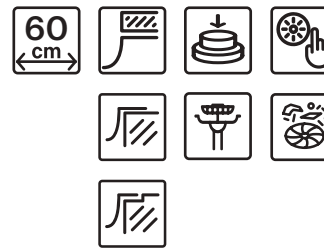

Lisatarvikute võimalus (ei kuulu komplekti):  
**jäätmepurustajad.** Lisateabe saamiseks vaadake lk 181.

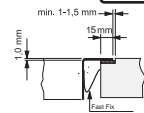
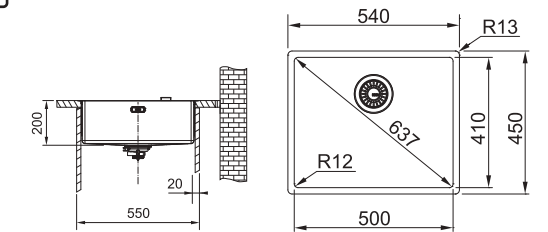

Valamu põhjaga integreeritud ekstsentrilapiga valamuga, mida juhitakse nupuga.

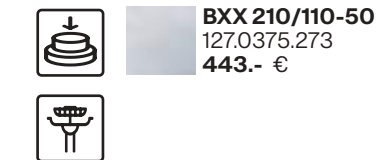

Valamu käsitsi ventiiiliga, mis tõstab/langetab Põhjasõela käsitsi avamine. Täienduste hulgas on ka jäätmepurustusmasinad.

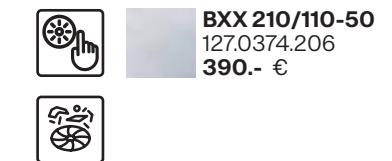

Lisatarvikute võimalus (ei kuulu komplekti):  
**jäätmepurustajad.** Lisateabe saamiseks vaadake lk 181.

**Mudel: BXX 210/110-54**  
Aluskapp: **60 cm**  
Altpoolit monteeritav aluskapp: **80 cm**  
Mõõdud: **580 x 450 mm**  
Väljalõige: **550 x 420 mm (R = 10 mm)**  
Kausi mõõtmed: **540 / 410 / 200 mm**  
Paigaldamine: **SlimTop, tasapinnaline või altpoolit**  
Materjal: **roostevaba teras poleeritud**  
Ventiiil: **integreeritud või 3½" ventiiil**  
Ventiiili juhtimine: **Vajutusnupp ümmargune roostevaba teras**  
Nupu kasutamiseks on vaja 35 mm auku  
Ülevool: **katteplaadiga ülevool**  
Tööpind: **min paksus 12 mm**

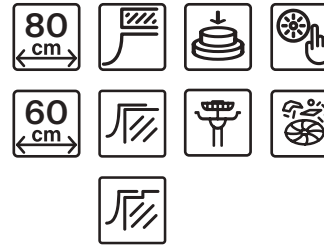

Lisatarvikute võimalus (ei kuulu komplekti):  
**jäätmepurustajad.** Lisateabe saamiseks vaadake lk 181.

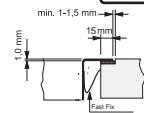
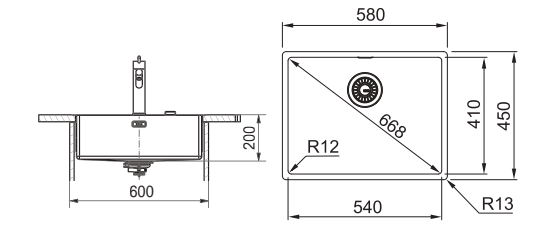

Valamu käsitsi ventiiiliga, mis tõstab/langetab Põhjasõela käsitsi avamine. Täienduste hulgas on ka jäätmepurustusmasinad.

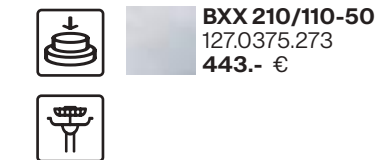

Valamu käsitsi ventiiiliga, mis tõstab/langetab Põhjasõela käsitsi avamine. Täienduste hulgas on ka jäätmepurustusmasinad.

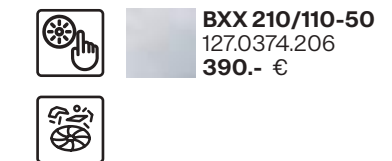

Lisatarvikute võimalus (ei kuulu komplekti):  
**jäätmepurustajad.** Lisateabe saamiseks vaadake lk 181.





## Lisad

- |  |  |  |  |
|--|--|--|--|
| 1  | 2  | 3  | 4  |
|  |  |  |  |
| 112.0080.355<br>Rollmatt paindub<br>468 x 440 mm<br>85.- € | 112.0204.360<br>Rv Mobiilne nõruti plastik<br>raamis<br>326 x 440 x 23 mm<br>122.- € | 112.0394.981<br>Roostevabast terasest<br>nõrutuskauss plastkäepide-<br>metega<br>429 x 156 mm<br>108.- € | 112.0619.946<br>Andy Chef - tarvikute kom-<br>plekt<br>408 x 133 x 200 mm<br>463.- € |

## MARIS

- 1
- 2
- 3
- 4



**Mudel: BXX 210/110-40**  
Aluskapp: **45 cm**  
Altpoolt monteeritavm aluskapp: **50 cm**  
Mõõdud: **440 x 450 mm**  
Väljalõige: **410 x 420 mm (R = 10 mm)**  
Kausi mõõtmed: **400 / 410 / 200 mm**  
Paigaldamine: **SlimTop, tasapinnaline või altpoolt**  
Materjal: **roostevaba teras poleeritud**  
Ventiiil: **integreeritud või 3½" ventiiil**  
Ventiiili juhtimine: **Vajutusnupp ümmargune roostevaba teras**  
Nupu kasutamiseks on vaja 35 mm auku  
Ülevool: **katteplaadiga ülevool**  
Tööpind: **min paksus 12 mm**  
Lisatarvikute võimalus (ei kuulu komplekti):  
**jäätmepurustajad**. Lisateabe saamiseks vaadake lk 181.

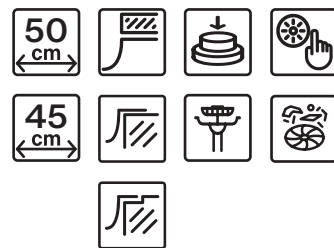

Tasapinnalise paigalduse süvend  
peab olema 1,1 mm  
1,1 mm 1,1 mm

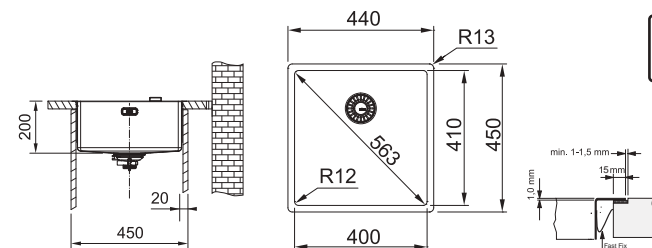

Valamu põhjaga integreeritud ekstsentrilapiga valamu, mida juhitakse nupuga.

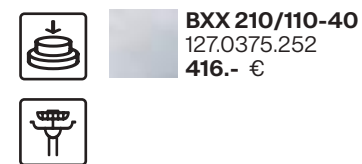

**BXX 210/110-40**  
127.0375.252  
416.- €

**BXX 210/110-40**  
127.0375.284  
363.- €



## MARIS

- 1
- 2
- 3
- 4

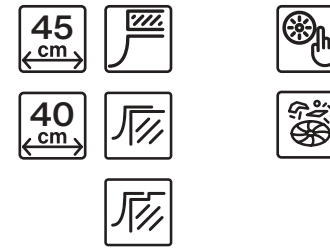

**Mudel: BXX 210/110-34**  
Aluskapp: **40 cm**  
Altpoolt monteeritavm aluskapp: **45 cm**  
Mõõdud: **380 x 450 mm**  
Väljalõige: **350 x 420 mm (R = 10 mm)**  
Kausi mõõtmed: **340 / 410 / 200 mm**  
Paigaldamine: **SlimTop, tasapinnaline või altpoolt**  
Materjal: **roostevaba teras poleeritud**  
Ventiiil: **manuaalne 3½" ventiiil**  
Ventiiili juhtimine: **põhjasõela käsitsi avamine**  
Nupu kasutamiseks on vaja 35 mm auku  
Ülevool: **katteplaadiga ülevool**  
Tööpind: **min paksus 12 mm**  
Lisatarvikute võimalus (ei kuulu komplekti):  
**jäätmepurustajad**. Lisateabe saamiseks vaadake lk 181.

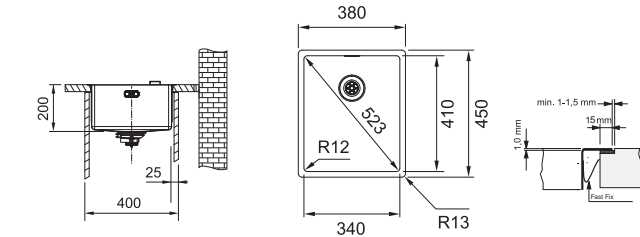

Valamu käsitsi ventiiiliga, mis tõstab/langetab Põhjasõela käsitsi avamine. Täienduste hulgas on ka jäätmepurustusmasinad.

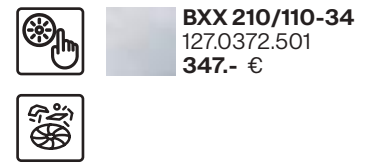

**BXX 210/110-34**  
127.0372.501  
347.- €

## MARIS

- 1
- 3
- 4

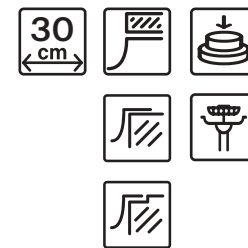

Tasapinnalise paigalduse süvend  
peab olema 1,1 mm  
1,1 mm 1,1 mm

**Mudel: BXX 210/110-16**  
Aluskapp: **30 cm**  
Mõõdud: **200 x 450 mm**  
Väljalõige: **170 x 420 mm (R = 10 mm)**  
Kausi mõõtmed: **160 / 410 / 200 mm**  
Paigaldamine: **altpoolt monteeritav**  
Materjal: **roostevaba teras poleeritud**  
Ventiiil: **integreeritud ventiiil**  
Ventiiili juhtimine: **Vajutusnupp ümmargune roostevaba teras**  
Nupu kasutamiseks on vaja 35 mm auku  
Ülevool: **katteplaadiga ülevool**  
Tööpind: **min paksus 12 mm**

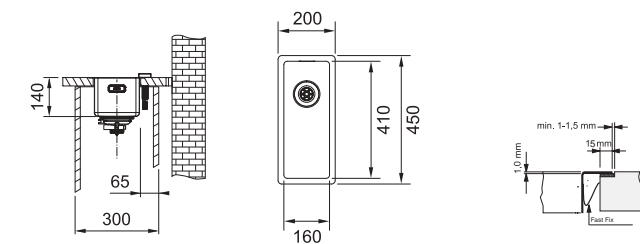

Valamu põhjaga integreeritud ekstsentrilapiga valamu, mida juhitakse nupuga.

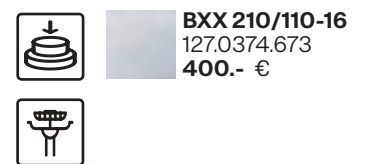

**BXX 210/110-16**  
127.0374.673  
400.- €

Enne tööpinna paigaldamist peab järgmistel mudelitel olema ülevooluploki väljalõige.

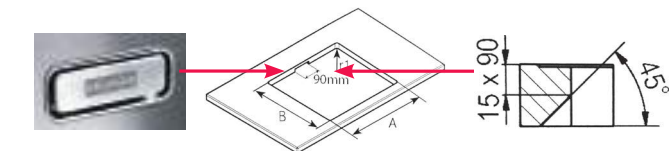

# Maris



## Lisad

- |   |  |  |   |
|---|--|--|---|
| 1<br> | 2<br> | 2<br> | 4<br> |
| 112.0520.497<br>Nõrutuskauss- roostevaba teras<br>181 x 431 mm<br>76.- €                | 112.0520.471<br>Lõikelaud-plastik<br>200 x 510 x 16 mm<br>46.- €                         | 112.0080.355<br>Rullmatt painduv<br>468 x 440 mm<br>85.- €                               | 112.0188.651<br>Rv Mobiilne nõruti plastik raamis<br>342 x 430 x 22 mm<br>112.- €         |



ALL-IN  
5 erinevat komplekti ALL IN (rohkem lk 29) valamule:  
340 x 540 mm  
128.-... 243.- €

## MARIS

- 1
- 2
- 3
- 4
- 5



Mudel: **MRX 210-70TL**  
Aluskapp: **80 cm**  
Mõõdud: **730 x 510 mm**  
Väljalõige: **710 x 490 mm (R=10mm)**  
Kausi mõõtmed: **700 / 400 / 180 mm**  
Paigaldamine: **Slim Top või tasapinnaline**  
Materjal: **roostevaba teras**  
Ventil: **manuaalne 3½" ventiil**  
Ventili juhtimine: **käsi avamine/ sulgemine**  
Ülevool: **katteplaadiga ülevool**  
Segisti auk: **35 mm auk**



Lisatarvikute võimalus (ei kuulu komplekti):  
**jäätmepurustajad.** Lisateabe saamiseks vaadake lk 181.

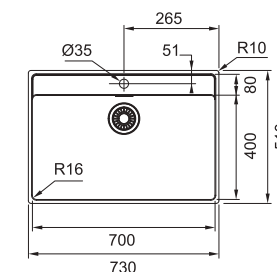

**MRX 210-70TL**  
127.0531.917  
**471.- €**

## MARIS

- 1
- 2
- 3
- 4
- 5



Mudel: **MRX 210-50TL**  
Aluskapp: **60 cm**  
Mõõdud: **530 x 510 mm**  
Väljalõige: **510 x 490 mm (R = 10 mm)**  
Kausi mõõtmed: **500 / 400 / 180 mm**  
Paigaldamine: **Slim Top või tasapinnaline**  
Materjal: **roostevaba teras**  
Ventil: **manuaalne 3½" ventiil**  
Ventili juhtimine: **käsi avamine/ sulgemine**  
Ülevool: **katteplaadiga ülevool**  
Segisti auk: **35 mm auk**



Lisatarvikute võimalus (ei kuulu komplekti):  
**jäätmepurustajad.** Lisateabe saamiseks vaadake lk 181.

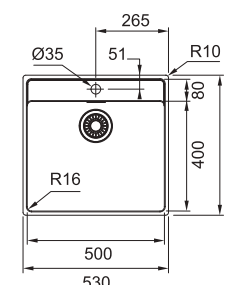

**MRX 210-50TL**  
127.0531.852  
**347.- €**

## MARIS

- 3
- 4
- 5



Mudel: **MRX 210-40TL**  
Aluskapp: **50 cm**  
Mõõdud: **430 x 510 mm**  
Väljalõige: **410 x 490 mm (R = 10 mm)**  
Kausi mõõtmed: **400 / 400 / 180 mm**  
Paigaldamine: **Slim Top või tasapinnaline**  
Materjal: **roostevaba teras**  
Ventil: **manuaalne 3½" ventiil**  
Ventili juhtimine: **käsi avamine/ sulgemine**  
Ülevool: **katteplaadiga ülevool**  
Segisti auk: **35 mm auk**



Lisatarvikute võimalus (ei kuulu komplekti):  
**jäätmepurustajad.** Lisateabe saamiseks vaadake lk 181.

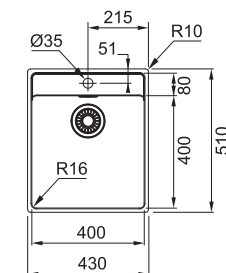

**MRX 210-40TL**  
127.0531.851  
**322.- €**

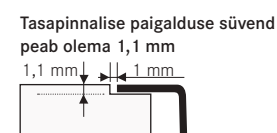



# Maris



## Lisad



1  
ALL-IN  
5 erinevat komplekti ALL IN  
(rohkem lk 29) valamule:  
340 x 540 mm  
128.- ... 243.- €

2  
112.0030.882  
Rollmatt paindud  
468 x 420 mm  
81.- €

3  
112.0188.651  
Rv Mobiilne nõruti plastik  
raamis  
342 x 430 x 22 mm  
112.- €



Mudel: **MRX 210-50**  
Aluskapp: **60 cm**  
Mõõdud: **540 x 440 mm**  
Väljalõige: **510 x 410 mm (R = 10 mm)**  
Kausi mõõtmed: **500 / 400 / 180 mm**  
Paigaldamine: **Slim Top või tasapinnaline**  
Materjal: **roostevaba teras**  
Ventiil: **manuaalne 3½" ventiil**  
Ventiili juhtimine: **käsitsi avamine/ sulgemine**  
Ülevool: **katteplaadiga ülevool**  
Segisti auk: **ei**

**MRX 210-50**  
127.0531.810  
**322.- €**



Lisatarvikute võimalus (ei kuulu komplekti): **jäätmepurustajad**.  
Lisateabe saamiseks vaadake lk 181.

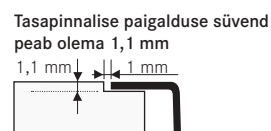
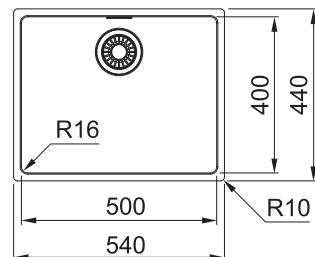

Tasapinnalise paigalduse süvend  
peab olema 1,1 mm



Mudel: **MRX 210-45**  
Aluskapp: **50 cm**  
Mõõdud: **490 x 440 mm**  
Väljalõige: **460 x 410 mm (R = 10 mm)**  
Kausi mõõtmed: **450 / 400 / 180 mm**  
Paigaldamine: **Slim Top või tasapinnaline**  
Materjal: **roostevaba teras**  
Ventiil: **manuaalne 3½" ventiil**  
Ventiili juhtimine: **käsitsi avamine/ sulgemine**  
Ülevool: **katteplaadiga ülevool**  
Segisti auk: **ei**

**MRX 210-45**  
127.0553.961  
**310.- €**



Lisatarvikute võimalus (ei kuulu komplekti):  
**jäätmepurustajad**. Lisateabe saamiseks vaadake lk 181.

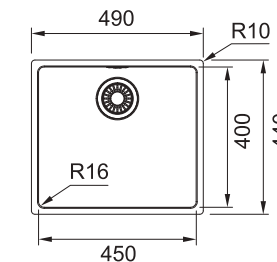

Mudel: **MRX 210-40**  
Aluskapp: **50 cm**  
Mõõdud: **440 x 440 mm**  
Väljalõige: **410 x 410 mm (R = 10 mm)**  
Kausi mõõtmed: **400 / 400 / 180 mm**  
Paigaldamine: **Slim Top või tasapinnaline**  
Materjal: **roostevaba teras**  
Ventiil: **manuaalne 3½" ventiil**  
Ventiili juhtimine: **käsitsi avamine/ sulgemine**  
Ülevool: **katteplaadiga ülevool**  
Segisti auk: **ei**

**MRX 210-40**  
127.0531.809  
**298.- €**



Lisatarvikute võimalus (ei kuulu komplekti):  
**jäätmepurustajad**. Lisateabe saamiseks vaadake lk 181.

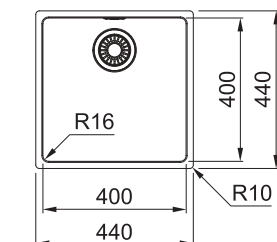

Mudel: **MRX 210-34**  
Aluskapp: **40 cm**  
Mõõdud: **380 x 440 mm**  
Väljalõige: **350 x 410 mm (R = 10 mm)**  
Kausi mõõtmed: **340 / 400 / 180 mm**  
Paigaldamine: **Slim Top või tasapinnaline**  
Materjal: **roostevaba teras**  
Ventiil: **manuaalne 3½" ventiil**  
Ventiili juhtimine: **käsitsi avamine/ sulgemine**  
Ülevool: **katteplaadiga ülevool**  
Segisti auk: **ei**

**MRX 210-34**  
127.0531.915  
**288.- €**



Lisatarvikute võimalus (ei kuulu komplekti):  
**jäätmepurustajad**. Lisateabe saamiseks vaadake lk 181.

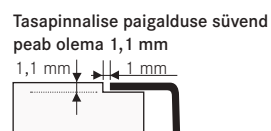
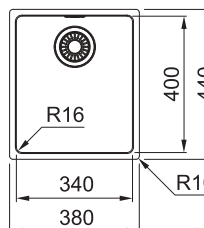

Tasapinnalise paigalduse süvend  
peab olema 1,1 mm





MARIS

1  
3



Mudel: **AGX 211-78**  
 Aluskapp: **45 cm**  
 Mõõdud: **780 x 510 mm**  
 Väljalõige: **767 x 497 mm (R= 10 mm)**  
 Kausi mõõtmed: **350 /435 /175 mm**  
 Kausi asukoht: **pööratav**  
 Paigaldamine: **Slim Top või tasapinnaline**  
 Materjal: **poleeritud roostevaba teras**  
 Ventiiil: **integreeritud ventiil**  
 Ventiiili juhtimine: **Vajutusnupp ümmargune roostevaba teras**  
 Ülevool: **katteplaadiga ülevool**  
 Segisti auk: **2x 35 mm**

**AGX 211-78**  
 127.0476.541  
**446.- €**

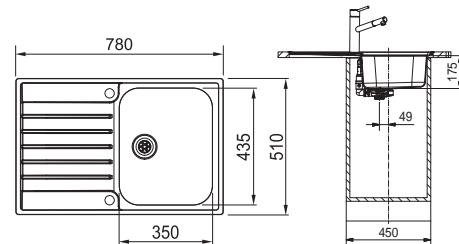
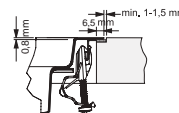

Lisad

1



ALL-IN  
 5 erinevat komplekti ALL IN (rohkem lk 29) valamule: 340 x 540 mm  
 128.- ... 243.- €

2



112.0595.334  
 Lõikelaud puit  
 532 x 280 mm  
 47.- €

3



112.0281.982  
 Rullmatt painduv  
 400 x 458 mm  
 91.- €

MARIS

1  
3



Mudel: **AGX 211-62**  
 Aluskapp: **45 cm**  
 Mõõdud: **625 x 510 mm**  
 Väljalõige: **612 x 497 mm (R= 10 mm)**  
 Kausi mõõtmed: **350 /435 /175 mm**  
 Kausi asukoht: **pööratav**  
 Paigaldamine: **Slim Top või tasapinnaline**  
 Materjal: **poleeritud roostevaba teras**  
 Ventiiil: **integreeritud ventiil**  
 Ventiiili juhtimine: **Vajutusnupp ümmargune roostevaba teras**  
 Ülevool: **katteplaadiga ülevool**  
 Segisti auk: **2x 35 mm**

**AGX 211-62**  
 127.0476.450  
**380.- €**

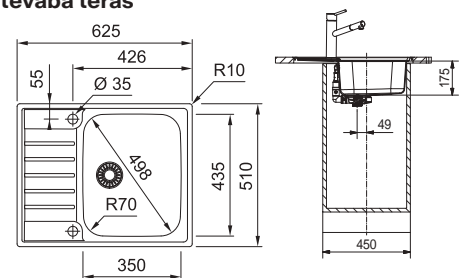
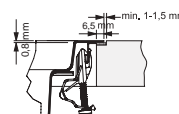

1  
2



Mudel: **RPX 611-86XL**  
 Aluskapp: **60 cm**  
 Mõõdud: **860 x 500 mm**  
 Väljalõige: **840 x 480 mm (R= 20 mm)**  
 Kausi mõõtmed: **450 / 400 / 200 mm**  
 Kausi asukoht: **pööratav**  
 Paigaldamine: **süvistatav**  
 Materjal: **poleeritud roostevaba teras**  
 Ventiiil: **nupuga avatav 3/2" ventiil**  
 Ventiiili juhtimine: **keeratav nupp**  
 Ülevool: **katteplaadiga ülevool**  
 Segisti auk: **segisti ja nupu jaoks 2x 35 mm auk**

**RPX 611-86XL**  
 101.0498.889  
**217.- €**



Lisatarvikute võimalus (ei kuulu komplekti):  
**jätmepurustajad.** Lisateabe saamiseks vaadake lk 181.

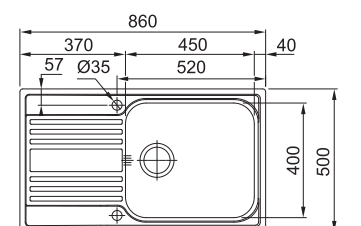



# Spark



## Lisad



1  
ALL-IN  
5 erinevat komplekti ALL IN  
(rohkem lk 29) valamule:  
340 x 540 mm  
128.- ... 243.- €

2  
112.0595.334  
Lõikelaud puit  
532 x 280 mm  
47.- €

1  
2



Mudel: **SKX 651**  
Aluskapp: **60 cm**  
Mõõdud: **1000 x 500 mm**  
Väljalõige: **980 x 480 mm (R = 10 mm)**  
Kausi mõõtmed: **340 / 420 / 160 + 170 / 280 / 80 mm**  
Kausi asukoht: **pööratav**  
Paigaldamine: **süvistatav**  
Materjal: **poleeritud roostevaba teras**  
Ventil: **nupuga avatav 3½" ventiil**  
Ventili juhtimine: **keeratav nupp**  
Segisti auk: **segisti ja nupu jaoks 2x 35 mm auk**  
Tööpind: **min 30 mm paksune**  
Komplektä: **Roostevabast terasest nõrutuskauss**  
**112.0461.942**

Lisatarvikute võimalus (ei kuulu komplekti):  
**jäätmepurustajad.** Lisateabe saamiseks vaadake lk 181.

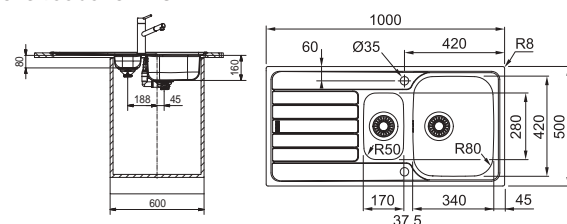

**SKX 651**  
101.0464.044  
**202.- €**

1  
2



Mudel: **SKX 611-86**  
Aluskapp: **45 cm**  
Mõõdud: **860 x 500 mm**  
Väljalõige: **840 x 480 mm (R = 10 mm)**  
Kausi mõõtmed: **340 / 420 / 160 mm**  
Kausi asukoht: **pööratav**  
Paigaldamine: **süvistatav**  
Materjal: **poleeritud roostevaba teras**  
Ventil: **nupuga avatav 3½" ventiil**  
Ventili juhtimine: **keeratav nupp**  
Segisti auk: **segisti ja nupu jaoks 2x 35 mm auk**  
Tööpind: **min 30 mm paksune**

Lisatarvikute võimalus (ei kuulu komplekti):  
**jäätmepurustajad.** Lisateabe saamiseks vaadake lk 181.

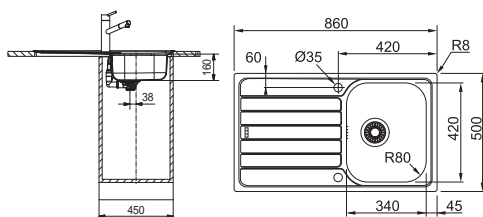

**SKX 611-86**  
101.0464.337  
**145.- €**

1  
2



Mudel: **SKX 651-E**  
Aluskapp: **65 cm**  
Mõõdud: **960 x 500 mm**  
Väljalõige: **Šablooni järgi**  
Kausi mõõtmed: **400 / 381 / 150 + 288 / 247 / 80 mm**  
Paigaldamine: **süvistatav**  
Materjal: **poleeritud roostevaba teras**  
Ventil: **nupuga avatav 3½" ventiil**  
Ventili juhtimine: **keeratav nupp**  
Segisti auk: **segisti ja nupu jaoks 2x 35 mm auk**  
Komplektä: **Roostevabast terasest nõrutuskauss**  
**112.0006.138**  
Tööpind: **min 30 mm paksune**

Lisatarvikute võimalus (ei kuulu komplekti):  
**jäätmepurustajad.** Lisateabe saamiseks vaadake lk 181.

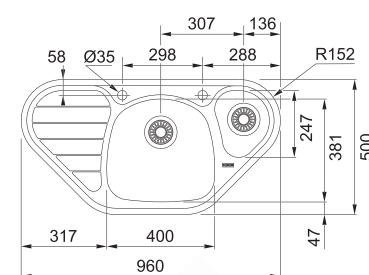

**SKX 651-E**  
101.0464.340  
**253.- €**

1  
2



Mudel: **SKX 611-63**  
Aluskapp: **45 cm**  
Mõõdud: **635 x 500 mm**  
Väljalõige: **615 x 480 mm (R = 10 mm)**  
Kausi mõõtmed: **340 / 420 / 160 mm**  
Kausi asukoht: **pööratav**  
Materjal: **poleeritud roostevaba teras**  
Paigaldamine: **süvistatav**  
Ventil: **nupuga avatav 3½" ventiil**  
Ventili juhtimine: **keeratav nupp**  
Segisti auk: **segisti ja nupu jaoks 2x 35 mm auk**  
Tööpind: **min 30 mm paksune**

Lisatarvikute võimalus (ei kuulu komplekti):  
**jäätmepurustajad.** Lisateabe saamiseks vaadake lk 181.

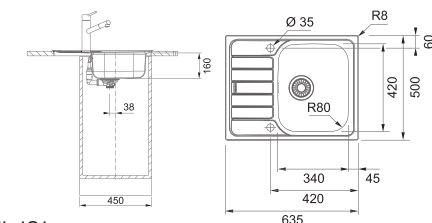

**SKX 611-63**  
101.0554.877  
**123.- €**

1  
2



Mudel: **SKN 611-63**  
Aluskapp: **45 cm**  
Mõõdud: **635 x 500 mm**  
Väljalõige: **615 x 480 mm (R = 10 mm)**  
Kausi mõõtmed: **340 / 420 / 160 mm**  
Materjal: **roostevaba teras**  
Paigaldamine: **süvistatav**  
Ventil: **manuaalne 3½" ventiil**  
Ventili juhtimine: **põhjasõela käsitsi avamine**  
Segisti auk: **ilma aukudeta**  
Tööpind: **min 30 mm paksune**

Lisatarvikute võimalus (ei kuulu komplekti):  
**jäätmepurustajad.** Lisateabe saamiseks vaadake lk 181.

**SKN 611-63**  
Valamud+ventiil  
**87.- €**

**Valamud**  
101.0605.605  
**66.- €**

**Ventiil**  
112.0689.196  
**21.- €**

# Ronda



## Lisad



ALL-IN  
5 erinevat komplekti ALL IN  
(rohkem lk 29) valamule:  
340 x 540 mm  
128.- ... 243.- €



Mudel: **ROX 610-41**  
**RON 610-41**  
**ROL 610-41**

Aluskapp: **45 cm**  
Möödud: **Ø 510 mm**  
Väljalõige: **Ø 490 mm**  
Kausi mõõtmed: **Ø 410 /175 mm**  
Materjal: **roostevaba teras**  
Paigaldamine: **süvistatav**  
Ventil: **manuaalne 3 1/2" ventil**  
Ventili juhtimine: **põhjasõela käsitsi avamine**  
Segisti auk: **35 mm auk**  
Tööpind: **min 30 mm paksune**

Lisatarvikute võimalus (ei kuulu komplekti):  
**jäätmepurustajad**. Lisateabe saamiseks vaadake lk 181.

Mudel võib muutuda, saadavuse  
saamiseks võtke ühendust tarnijaga.

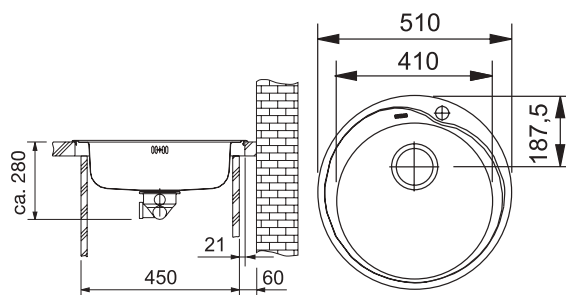

Roostevaba teras poleeritud

**ROX 610-41**  
Valamud+ventiil  
**82.- €**

Valamud  
101.0017.919  
65.- €

Ventiil  
112.0689.370  
17.- €

Roostevaba teras, matt

**RON 610-41**  
Valamud+ventiil  
**75.- €**

Valamud  
101.0000.561  
58.- €

Ventiil  
112.0689.370  
17.- €

Roostevaba teras linane

**ROL 610-41**  
Valamud+ventiil  
**85.- €**

Valamud  
101.0000.562  
68.- €

Ventiil  
112.0689.370  
17.- €



Mudel: **RAX 610-38**  
**RAN 610-38**  
**RAL 610-38**

Aluskapp: **45 cm**  
Möödud: **Ø 430 mm**  
Väljalõige: **Ø 414 mm**  
Kausi mõõtmed: **Ø 380 /180 mm**  
Materjal: **roostevaba teras**  
Paigaldamine: **süvistatav**  
Ventil: **manuaalne 3 1/2" ventil**  
Ventili juhtimine: **põhjasõela käsitsi avamine**  
Segisti auk: **ei**  
Tööpind: **min 30 mm paksune**

Lisatarvikute võimalus (ei kuulu komplekti): **jäätmepurustajad**. Lisateabe saamiseks vaadake lk 181.

Mudel võib muutuda, saadavuse  
saamiseks võtke ühendust tarnijaga.

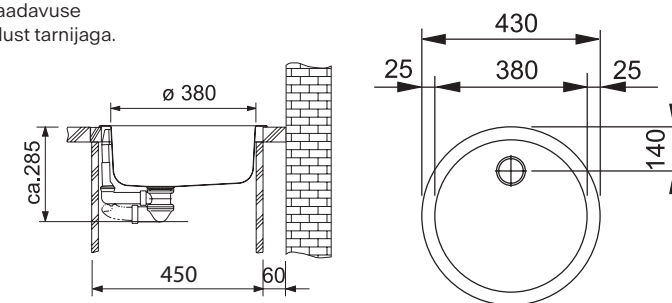

Roostevaba teras poleeritud

**RAX 610-38**  
Valamud+ventiil  
**80.- €**

Valamud  
101.0017.998  
63.- €

Ventiil  
112.0689.370  
17.- €

Roostevaba teras, matt

**RAN 610-38**  
Valamud+ventiil  
**68.- €**

Valamud  
101.0017.901  
51.- €

Ventiil  
112.0689.370  
17.- €

Roostevaba teras linane

**RAL 610-38**  
Valamud+ventiil  
**82.- €**

Valamud  
101.0017.915  
65.- €

Ventiil  
112.0689.370  
17.- €

# Bell



SMART

1



Mudel: **BCX 610-51**

Aluskapp: **50 cm**  
Möödud: **510 x 510 mm**  
Väljalõige: **490 x 490 mm**  
Kausi mõõtmed: **445 /380 /200 mm**  
Paigaldamine: **süvistatav**  
Materjal: **poleeritud roostevaba teras**  
Ventil: **manuaalne 3 1/2" ventil**  
Ventili juhtimine: **põhjasõela käsitsi avamine**  
Segisti auk: **35 mm auk**

Lisatarvikute võimalus (ei kuulu komplekti):  
**jäätmepurustajad**. Lisateabe saamiseks vaadake lk 181.

**BCX 610-51**  
101.0622.893  
**131.- €**

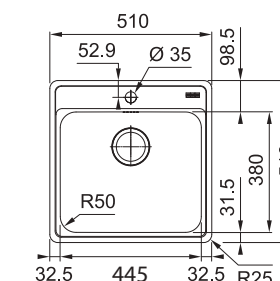





Mudel: **EFN 651-78**  
 Aluskapp: **60 cm**  
 Mõõdud: **780 x 475 mm**  
 Väljalõige: **760 x 455 mm (R= 10 mm)**  
 Kausi mõõtmed: **355 / 395 / 150 + 150 / 300 / 65 mm**  
 Kausi asukoht: **pööratav**  
 Paigaldamine: **süvistatav**  
 Materjal: **roostevaba teras matt**  
 Ventiiil: **manuaalne 3½" ventiiil**  
 Ventiiili juhtimine: **põhjasõela käsitsi avamine**  
 Segisti auk: **ilma aukudeta**



Mudel võib muutuda, saadavuse saamiseks võtke ühendust tarnijaga.

Lisatarvikute võimalus (ei kuulu komplekti): **jäätmepurustajad**. Lisateabe saamiseks vaadake lk 181.

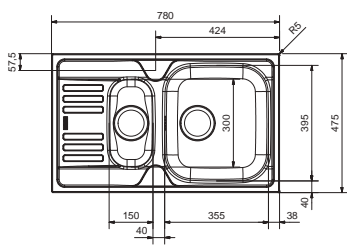
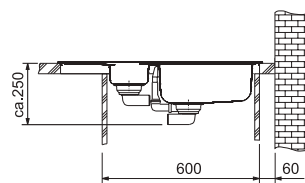

**EFN 651-78**  
 Valamud+ventiil  
**118.- €**

Valamud  
 101.0035.407  
 84.- €

Ventiil  
 112.0006.274  
 34.- €



Mudel: **ESN 614**  
 Aluskapp: **45 cm**  
 Mõõdud: **860 x 435 mm**  
 Väljalõige: **840 x 415 mm**  
 Kausi mõõtmed: **370 / 340 / 140 mm**  
 Kausi asukoht: **pööratav**  
 Materjal: **roostevaba teras**  
 Paigaldamine: **süvistatav**  
 Ventiiil: **Ventiil 1½" korgiga**  
 Segisti auk: **ilma aukudeta**  
 Tööpind: **min 30 mm paksune**



Mudel võib muutuda, saadavuse saamiseks võtke ühendust tarnijaga.

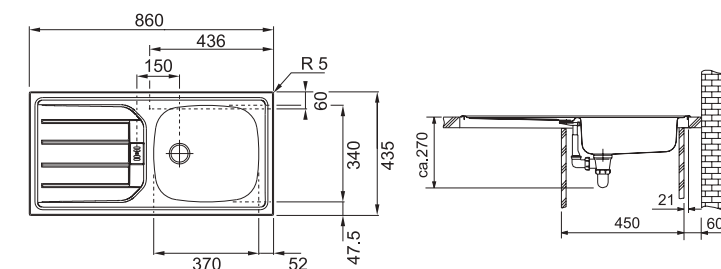

**ESN 614**  
 Valamud+ventiil  
**64.- €**

Valamud  
 101.0288.025  
 57.- €

Ventiil  
 112.0006.318  
 7.- €



Mudel: **EFX 614-78**  
**EFN 614-78**  
 Aluskapp: **50 cm**  
 Mõõdud: **780 x 475 mm**  
 Väljalõige: **760 x 455 mm**  
 Kausi mõõtmed: **355 / 395 / 150 mm**  
 Kausi asukoht: **pööratav**  
 Materjal: **roostevaba teras**  
 Paigaldamine: **süvistatav**  
 Ventiiil: **nupuga või käsitsi avatav ventiiil**  
 Ventiiili juhtimine: **nupuga või käsitsi**  
 Segisti auk:  
 EFX 614-78 - Segisti ja nupu jaoks 2x 35 mm auk  
 EFN 614-78 - ilma aukudeta  
 Tööpind: **min 30 mm paksune**



Mudel võib muutuda, saadavuse saamiseks võtke ühendust tarnijaga.

Lisatarvikute võimalus (ei kuulu komplekti): **jäätmepurustajad**. Lisateabe saamiseks vaadake lk 181.

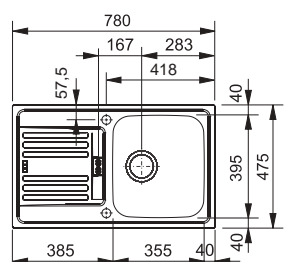
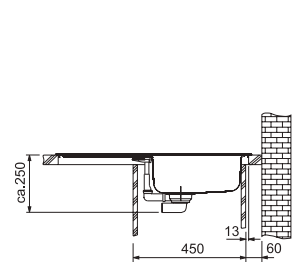

Poleeritud roostevaba teras ekstsentrisklappiga ja 2x 35mm valamu avaga

**EFX 614-78**  
 Valamud+ventiil  
**127.- €**

Valamud  
 101.0016.461  
 96.- €

Ventiil  
 112.0006.331  
 31.- €

Roostevaba teras, harjatud, manuaalne klapp, ilma aukudeta kraanikausis.

**EFN 614-78**  
 Valamud+ventiil  
**107.- €**

Valamud  
 101.0017.705  
 87.- €

Ventiil  
 112.0689.277  
 20.- €

Lisad



**1**  
 ALL-IN  
 5 erinevat komplekti ALL IN (rohkem lk 29) valamule:  
 340 x 540 mm  
 128.- ... 243.- €

## Kapile paigaldatavad valamud



Mudel: **DSN 711**  
 Aluskapp: **80 cm**  
 Mõõdud: **800 x 600 mm**  
 Kausi mõõtmed: **340 / 370 / 150 mm**  
 Kausi asukoht: **pööratav**  
 Materjal: **roostevaba teras**  
 Paigaldamine: **Kapile paigaldatavad**  
 Ventiiil: **Ventiil 1½" korgiga**  
 Segisti auk: **ilma aukudeta**



Mudel võib muutuda, saadavuse saamiseks võtke ühendust tarnijaga.

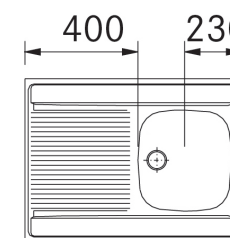

**DSN 711**  
 Valamud+ventiil  
**88.- €**

Valamud  
 103.0013.774  
 83.- €

Ventiil  
 112.0008.398  
 5.- €



Mudel: **ETN 611-58**  
**ETL 611-58**

Aluskapp: **40 cm**  
Mõõdud: **580 x 510 mm**  
Väljalõige: **560 x 490 mm**  
Kausi mõõtmed: **340 /355 /145 mm**  
Kausi asukoht: **pööratav**  
Paigaldamine: **süvistatav**  
Materjal: **roostevaba teras**  
Ventii: **Ventii 1½" korgiga**  
Ventii juhtimine: **põhjasõela käsitsi avamine**  
Segisti auk: **ilma aukudeta**



Mudel võib muutuda, saadavuse saamiseks võtke ühendust tarnijaga.

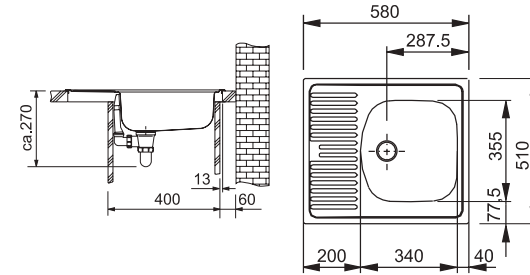

Roostevaba teras, matt

**ETN 611-58**  
Valamud+ventiil  
**76.- €**

Valamud  
101.0009.362  
67.- €

Ventiil  
112.0006.230  
9.- €

Roostevaba teras linane

**ETL 611-58**  
Valamud+ventiil  
**89.- €**

Valamud  
101.0009.363  
80.- €

Ventiil  
112.0006.230  
9.- €



Mudel: **ETN 610**

Aluskapp: **45 cm**  
Mõõdud: **455 x 435 mm**  
Väljalõige: **435 x 415 mm**  
Kausi mõõtmed: **360 /355 /140 mm**  
Kausi asukoht: **pööratav**  
Paigaldamine: **süvistatav**  
Materjal: **Roostevaba teras, matt**  
Ventii: **Ventii 1½" korgiga**  
Ventii juhtimine: **põhjasõela käsitsi avamine**  
Segisti auk: **ilma aukudeta**



Mudel võib muutuda, saadavuse saamiseks võtke ühendust tarnijaga.

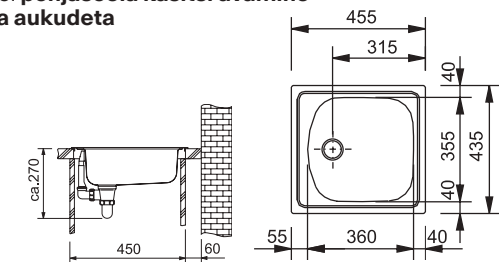

**ETN 610**  
Valamud+ventiil  
**63.- €**

Valamud  
101.0009.909  
54.- €

Ventiil  
112.0006.230  
9.- €



Mudel: **ETN 614 NOVA**  
**ETL 614 NOVA**

Aluskapp: **45 cm**  
Mõõdud: **780 x 435 mm**  
Väljalõige: **760 x 415 mm (R= 10 mm)**  
Kausi mõõtmed: **360 /355 /140 mm**  
Kausi asukoht: **pööratav**  
Paigaldamine: **süvistatav**  
Materjal: **roostevaba teras**  
Ventii: **manuaalne 3½" ventiil**  
Ventii juhtimine: **põhjasõela käsitsi avamine**  
Segisti auk: **ilma aukudeta**



Mudel võib muutuda, saadavuse saamiseks võtke ühendust tarnijaga.

Lisatarvikute võimalus (ei kuulu komplekti):  
**jäätmepurustajad.** Lisateabe saamiseks vaadake lk 181.

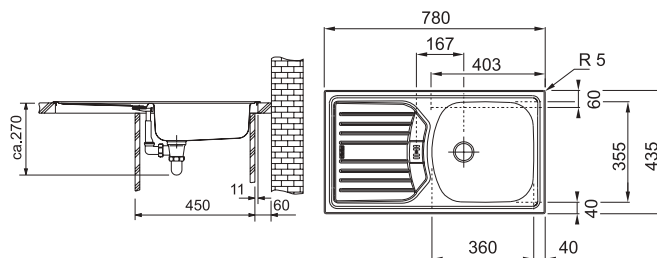

Roostevaba teras, matt

**ETN 614 NOVA**  
Valamud+ventiil  
**83.- €**

Valamud  
101.0288.027  
63.- €

Ventiil  
112.0689.277  
20.- €

Roostevaba teras linane

**ETL 614 NOVA**  
Valamud+ventiil  
**96.- €**

Valamud  
101.0288.041  
76.- €

Ventiil  
112.0689.277  
20.- €

## Ruumi säästva sifooni paigaldamine



**112.0006.412**  
Universaalne ruumisäästlik  
sifoon 1½" 1 m  
**7.- €**







# Fragranit valamud

66

Myhtos

67

Fresno

68

Maris

78

Urban

82

Basis

84

Centro

87

Strata

89

Ronda



# Mis materjal on Fragranit+ ?



Fragranit sisaldab 80% graniiti ja seetõttu õigustatult kutsutakse sellest materjalist valamuid graniitvalamuteks. Ülejäänud 20% on eriakrüül, mis seob graniidiosakesed ja annab tootele paindlikkuse.

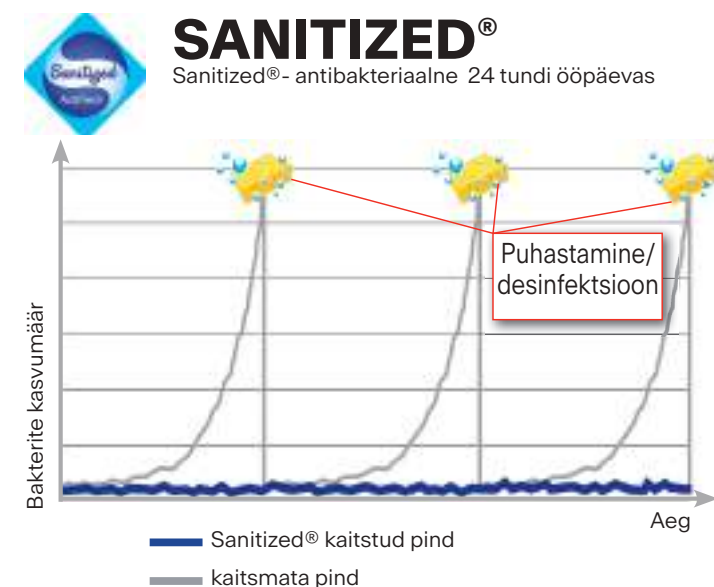

**Köögi hügieeni lahendus: Fragranit märkega Sanitized® tähendab, et valamud on antibakteriaalse toimega.**

Täiuslikult hügieeniline. Köögid on bakterite leviku seisukohalt kriitilised ruumid. Sellepärast tuleb köögis hügieenile erilist tähelepanu pöörata. Tavalisel pinnal levivad bakterid juba 20 minuti jooksul. Hügieenil on kriitiline tähtsus kohtadel, kus toimub toidu ettevalmistamine. Üheks selliseks kohaks on valamud. Sanitized® ei asenda reeglipärast puhastamist, kuid aitab valamul hügieenilisena püsida.

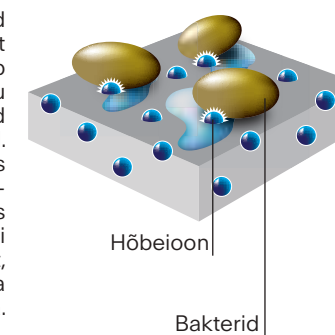

## FRANKE Fragranit+ on suurepärase omadustega materjal

**Vastupidav kriimustustele ja hõõrdumistele**

Valamu tehakse materjalist, mis on kõvaduselt 4. kohal maailmas. Metallesemed võivad küll valamuga kokkupuutel jätta jälgi, kuid need on kergesti mahapestavad.

**Kõrge hügieeni tase**

Valamu valmistamisel kasutatakse väga väikseid graniidiosakesi, mis teevad valamud pinna siledaks ja kergesti hooldatavaks.

**Plekkidele vastupidav**

Franke Fragranit+ valamud on kõigile köögis tekkivatele plekkidele vastupidavad. Pikemat aega seisnud plekid vajavad eemaldamiseks ka rohkem aega.

**Löögikindel**

Materjal on köögis ette tulevate juhtumite suhtes vastupidav. Katsed tõestavad, et valamud ei juhtu üldreeglina midagi, kui köögiriistad sellele kukuvad.

**UV kiirguse kaitse**

FRAGRANITE+ materjal on vastupidav UV kiirguse suhtes ja seepärast valamud ei muuda oma esialgset värvi. Valamud materjal on läbinisti ühte ja sama värvi.

**Kõrge temperatuuri taluvus**

Fragranit+ valamud on vastupidavad kuni 280°C kuumusele.



# Fragranit valamud

MYTHOS

Aluskapp  
80 cm

Aluskapp  
60 cm

Aluskapp  
50 cm

Aluskapp  
40 cm



MRG 610-72A  
73. lk.



FSG 611-88  
67. lk.



MTG 611  
66. lk.



MRG 651  
69. lk.



BFG 651  
82. lk.



MRG 651-78  
69. lk.



BFG 651-78  
83. lk.



UBG 611-100  
79. lk.



MRG 611-100XL  
69. lk.



MRG 611-78XL  
71. lk.



UBG 611-78XL  
79. lk.



MRG 610-54A  
74. lk.



MRG 610-52A  
75. lk.



UBG 610-56  
81. lk.

Nurgavalamud



MRG 612-E  
72. lk.



CNG 611-86  
85. lk.



MRG 611  
71. lk.



UBG 611-78  
79. lk.



CNG 611-78  
85. lk.



BFG 611  
83. lk.



MRG 611-62  
71. lk.



BFG 611-62  
83. lk.



UBG 611-62  
81. lk.



CNG 611-62  
85. lk.



MRG 610-39A  
76. lk.



MRG 610-37A  
77. lk.



STG 614  
87. lk.



STG 614-78  
87. lk.



ROG 611  
89. lk.



ROG 611-62  
89. lk.



ROG 610-41  
89. lk.

SMART  
MARIS

# Mythos



## Lisad

- |   |   |   |  |   |
|---|---|---|--|---|
| 1   | 2   | 3   | 4  | 5   |
|   |   |   |  |   |
| 112.0018.817<br>Nõrutuskauss- roostevaba teras 160 x 405 mm<br>46.- € | 112.0066.060<br>Roostevabast terasest nõrutuskauss plastkäepidemega<br>156 x 417 x 54 mm<br>108.- € | 112.0017.900<br>Lõikelaud- klaas 280 x 408 mm<br>46.- € | ALL-IN<br>5 erinevat komplekti ALL IN (rohkem lk 29) valamule: 340 x 540 mm<br>128.- ... 243.- € | 112.0473.656<br>Augufrees 35mm Fragranit valamutele Ø35 mm<br>5.- € |

## MYTHOS

- 1
- 3
- 4
- 5



Mudel: **MTG 611**  
Aluskapp: **60 cm**  
Möödud: **1000 x 515 mm**  
Väljalõige: **980 x 495 mm (R=25 mm)**  
Kausi mõõtmed: **500 /390 /190 mm**  
Paigaldamine: **süvistatav**  
Materjal: **Fragranit+ antibakteriaalne**  
Ventiil: **Sealhulgas ventiil 3½" vajutusnupuga**  
Ventiili juhtimine: **Vajutusnupp ümmargune roostevaba teras**  
Ülevool: **katteplaadiga ülevool**  
Segisti auk: **ilma aukudeta (3 x 35 mm altpoolt puuritud augud)**  
Tööpind: **min 30 mm paksune**



Lisatarvikute võimalus (ei kuulu komplekti): **jäätmepurustajad**. Lisateabe saamiseks vaadake lk 181.

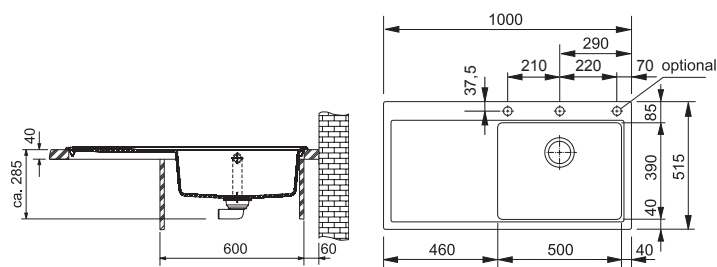

### Suur kaus paremal

- |  |  |
|--|--|
|  | <b>Kivihall</b><br>114.0476.999<br>431.- € |
|  | <b>Cashmere</b><br>114.0477.041<br>431.- € |
|  | <b>Onyx</b><br>114.0476.995<br>431.- €     |

### Suur kaus vasakul

- |  |  |
|--|--|
|  | <b>Kivihall</b><br>114.0477.000<br>431.- € |
|  | <b>Cashmere</b><br>114.0477.044<br>431.- € |
|  | <b>Onyx</b><br>114.0476.996<br>431.- €     |

# Fresno



## MYTHOS

- 2
- 4
- 5



Mudel: **FSG 611-88**  
Aluskapp: **60 cm**  
Möödud: **877 x 495 mm**  
Väljalõige: **845 x 463 mm (R = 20 mm)**  
Kausi mõõtmed: **496 /425 /195 mm**  
Paigaldamine: **süvistatav**  
Kausi asukoht: **pööratav**  
Materjal: **Fragranit+ antibakteriaalne**  
Ventiil: **Sealhulgas ventiil 3½" vajutusnupuga**  
Ventiili juhtimine: **Vajutusnupp ümmargune roostevaba teras**  
Ventiil kaas: **Katteplaadiga ülevool**  
Ülevool: **katteplaadiga ülevool**  
Segisti auk: **ilma aukudeta (2 x 35 mm altpoolt puuritud augud)**  
Tööpind: **min 30 mm paksune**  
Sisaldub komplektis: **Rollmatt 112.0520.938**  
Erimärkused:  
**Kraan ja ventiil tuleb enne valamu paigaldamist paigaldada**  
**Kui valamu paigaldatakse 60 cm kappi, võib külgeina paksus olla maksimaalselt 16 mm**



Lisatarvikute võimalus (ei kuulu komplekti): **jäätmepurustajad**. Lisateabe saamiseks vaadake lk 181.

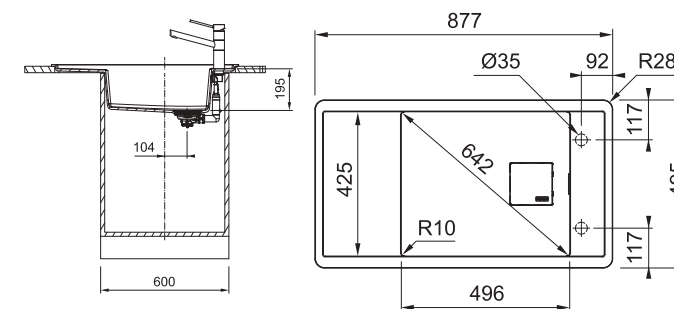



# Maris



## Lisad

1



112.0066.060  
Roostevabast terasest  
nõrutuskauss plastkäepide-  
metega  
156 x 417 x 54 mm  
1-8.- €

2



112.0256.867  
Rullmatt paindub  
298 x 410 mm  
44.- €

3



112.0595.334  
Lõikelaud puit  
532 x 280 mm  
47.- €

4



ALL-IN  
5 erinevat komplekti ALL IN  
(rohkem lk 29) valamule:  
340 x 540 mm  
128.- ... 243.- €



115.0595.081  
URBAN Onyx värvi segisti  
205.- €

MARIS

1  
2  
3  
4



Mudel: **MRG 651**  
Aluskapp: **60 cm**  
Mõõdud: **970 x 500 mm**  
Väljalõige: **950 x 480 mm (R=20mm)**  
Kausi mõõtmed: **350 / 425 / 200 + 160 / 302 / 120 mm**  
Paigaldamine: **süvistatav**  
Kausi asukoht: **pööratav**  
Materjal: **Fragranit+ antibakteriaalne**  
Ventil: **nupuga avatav 3½" ventiil**  
Ventili juhtimine: **Ümar keeratav nupp sõela avamiseks või sulgemiseks**  
Ülevool: **katteplaadiga ülevool**  
Sisaldub komplektis: **Roostevabast terasest nõrutuskauss 112.0057.214**  
Segisti auk: **ilma aukudeta (2 x 35 mm altpoolt puuritud augud)**  
Tööpind: **min 30 mm paksune**

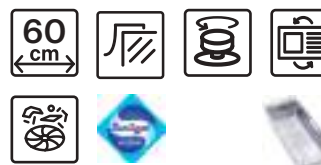

Lisatarvikute võimalus (ei kuulu komplekti): **jäätmepurustajad.**  
Lisateabe saamiseks vaadake lk 181.

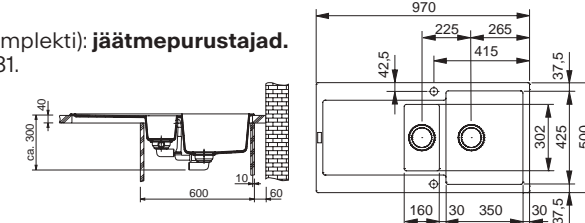

**Polaarvalge**  
114.0055.823  
**414.- €**

**Kivihall**  
114.0055.819  
**414.- €**

**Cashmere**  
114.0302.676  
**414.- €**

**Onyx**  
114.0176.602  
**414.- €**

MARIS

1  
2  
3  
4



Mudel: **MRG 651-78**  
Aluskapp: **60 cm**  
Mõõdud: **780 x 500 mm**  
Väljalõige: **760 x 480 mm (R=20mm)**  
Kausi mõõtmed: **350 / 425 / 200 + 160 / 300 / 120 mm**  
Paigaldamine: **süvistatav**  
Kausi asukoht: **pööratav**  
Materjal: **Fragranit+ antibakteriaalne**  
Ventil: **nupuga avatav 3½" ventiil**  
Ventili juhtimine: **Ümar keeratav nupp sõela avamiseks või sulgemiseks**  
Ülevool: **katteplaadiga ülevool**  
Sisaldub komplektis: **Roostevabast terasest nõrutuskauss 112.0057.214**  
Segisti auk: **ilma aukudeta (4 x 35 mm altpoolt puuritud augud)**  
Tööpind: **min 30 mm paksune**

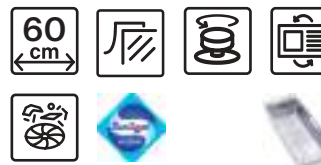

Lisatarvikute võimalus (ei kuulu komplekti): **jäätmepurustajad.**  
Lisateabe saamiseks vaadake lk 181.

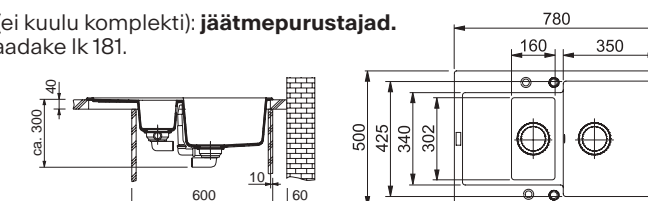

**Polaarvalge**  
114.0253.334  
**379.- €**

**Kivihall**  
114.0253.335  
**379.- €**

**Cashmere**  
114.0302.683  
**379.- €**

**Onyx**  
114.0253.333  
**379.- €**

MARIS

1  
2  
3  
4



Mudel: **MRG 611-100XL**  
Aluskapp: **60 cm**  
Mõõdud: **970 x 500 mm**  
Väljalõige: **950 x 480 mm (R=20mm)**  
Kausi mõõtmed: **490/425/200 mm**  
Paigaldamine: **süvistatav**  
Kausi asukoht: **pööratav**  
Materjal: **Fragranit+ antibakteriaalne**  
Ventil: **nupuga avatav 3½" ventiil**  
Ventili juhtimine: **Ümar keeratav nupp sõela avamiseks või sulgemiseks**  
Ülevool: **katteplaadiga ülevool**  
Segisti auk: **ilma aukudeta (4 x 35 mm altpoolt puuritud augud)**  
Tööpind: **min 30 mm paksune**

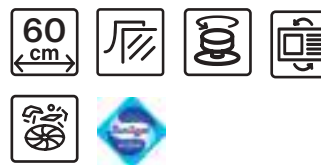

Lisatarvikute võimalus (ei kuulu komplekti): **jäätmepurustajad.**  
Lisateabe saamiseks vaadake lk 181.

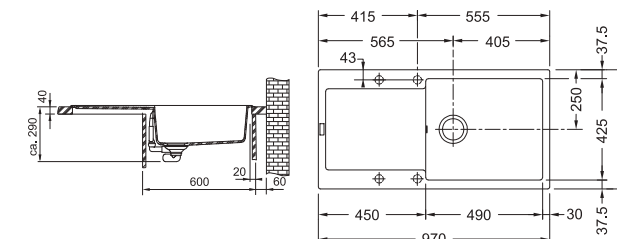

**Polaarvalge**  
114.0378.095  
**380.- €**

**Kivihall**  
114.0378.124  
**380.- €**

**Cashmere**  
114.0378.121  
**380.- €**

**Onyx**  
114.0378.126  
**380.- €**

# Maris



## Lisad

1



112.0066.060  
Roostevabast terasest  
nõrutuskauss plastkäepide-  
metega  
156 x 417 x 54 mm  
108.- €

2



112.0256.867  
Rullmatt painduv  
298 x 410 mm  
44.- €

3



112.0595.334  
Lõikelaud puit  
532 x 280 mm  
47.- €

4



ALL-IN  
5 erinevat komplekti ALL IN  
(rohkem lk 29) valamule:  
340 x 540 mm  
128.- ... 243.- €



115.0595.081  
URBAN Onyx värvi segisti  
205.- €

MARIS

1  
2  
3  
4



Mudel: **MRG 611**

Aluskapp: **45 cm**  
Mõõdud: **780 x 500 mm**  
Väljalõige: **760 x 480 mm (R=20mm)**  
Kausi mõõtmed: **350 / 425 / 200 mm**  
Paigaldamine: **süvistatav**  
Kausi asukoht: **pööratav**  
Materjal: **Fragranit+ antibakteriaalne**  
Ventil: **nupuga avatav 3½" ventiil**  
Ventili juhtimine: **Ümar keeratav nupp sõela avamiseks või sulgemiseks**

Ülevool: **katteplaadiga ülevool**  
Segisti auk: **ilma aukudeta (4 x 35 mm altpoolt puuritud augud)**  
Tööpind: **min 30 mm paksune**  
Lisatarvikute võimalus (ei kuulu komplekti): **jäätmepurustajad.**  
Lisateabe saamiseks vaadake lk 181.

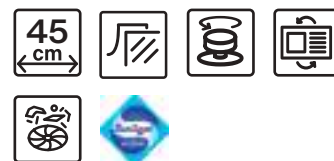

**Polaarvalge**  
114.0055.697  
**358.- €**

**Kivihall**  
114.0055.695  
**358.- €**

**Cashmere**  
114.0302.705  
**358.- €**

**Onyx**  
114.0176.603  
**358.- €**

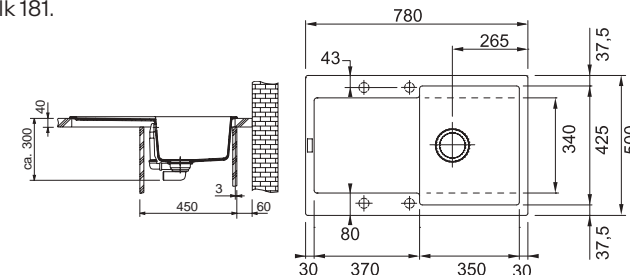

MARIS

1  
2  
3  
4



Mudel: **MRG 611-78XL**

Aluskapp: **60 cm**  
Mõõdud: **780 x 500 mm**  
Väljalõige: **760 x 480 mm (R=20mm)**  
Kausi mõõtmed: **3490 / 425 / 200 mm**  
Paigaldamine: **süvistatav**  
Kausi asukoht: **pööratav**  
Materjal: **Fragranit+ antibakteriaalne**  
Ventil: **nupuga avatav 3½" ventiil**  
Ventili juhtimine: **Ümar keeratav nupp sõela avamiseks või sulgemiseks**

Ülevool: **katteplaadiga ülevool**  
Segisti auk: **ilma aukudeta (4 x 35 mm altpoolt puuritud augud)**  
Tööpind: **min 30 mm paksune**  
Lisatarvikute võimalus (ei kuulu komplekti): **jäätmepurustajad.**  
Lisateabe saamiseks vaadake lk 181.

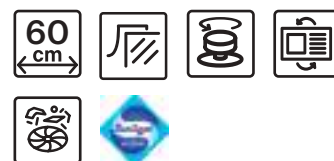

**Polaarvalge**  
114.0479.022  
**358.- €**

**Kivihall**  
114.0479.030  
**338.- €**

**Cashmere**  
114.0479.027  
**358.- €**

**Onyx**  
114.0479.032  
**358.- €**

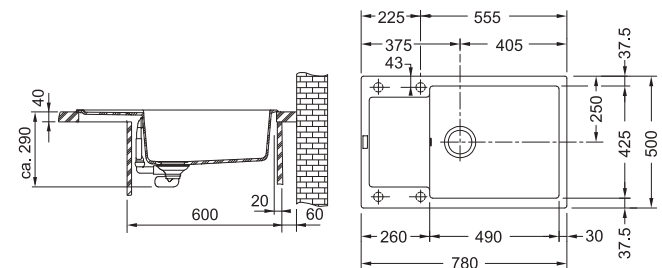

MARIS

1  
2  
3  
4



Mudel: **MRG 611-62**

Aluskapp: **45 cm**  
Mõõdud: **620 x 500 mm**  
Väljalõige: **600 x 480 mm (R=20mm)**  
Kausi mõõtmed: **350/425/200 mm**  
Paigaldamine: **süvistatav**  
Kausi asukoht: **pööratav**  
Materjal: **Fragranit+ antibakteriaalne**  
Ventil: **nupuga avatav 3½" ventiil**  
Ventili juhtimine: **Ümar keeratav nupp sõela avamiseks või sulgemiseks**

Ülevool: **katteplaadiga ülevool**  
Segisti auk: **ilma aukudeta (4 x 35 mm altpoolt puuritud augud)**  
Tööpind: **min 30 mm paksune**  
Lisatarvikute võimalus (ei kuulu komplekti): **jäätmepurustajad.**  
Lisateabe saamiseks vaadake lk 181.

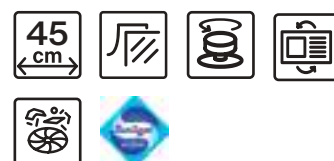

**Polaarvalge**  
114.0253.323  
**328.- €**

**Kivihall**  
114.0253.324  
**328.- €**

**Cashmere**  
114.0302.708  
**328.- €**

**Onyx**  
114.0253.322  
**328.- €**

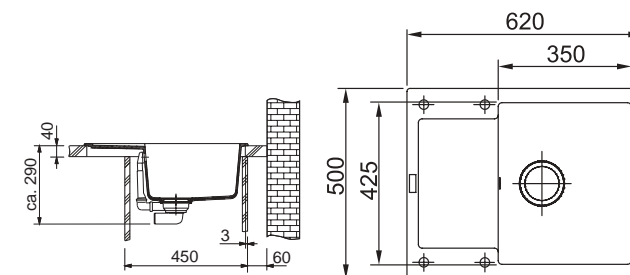





## Lisad

- 1** 

112.0030.882  
Rullmatt paindub  
468 x 420 mm  
81.- €
- 2** 

112.0188.651  
Rv Mobiilne nõruti plastik  
raamis  
342 x 430 x 22 mm  
112.- €
- 3** 

112.0532.169  
Roostevaba teras ventiili  
kate 3½"  
10.- €
- 4** 

112.0657.146  
Must matt ventiili kate 3½"  
11.- €
- 5** 

ALL-IN  
5 erinevat komplekti ALL IN  
(rohkem lk 29) valamule:  
340 x 540 mm  
128.- ... 243.- €

- 6** 

112.0066.060  
Roostevabast terasest  
nõrutuskauss plastkäepide-  
metega  
156 x 417 x 54 mm  
108.- €

- MARIS**

**5**

**6**



Mudel: **MRG 612-E**  
Aluskapp: **60 cm**  
Mõõdud: **960 x 500 mm**  
Väljalõige: **Sablooni järgi**  
Kausi mõõtmed: **350 / 425 / 200 mm**  
Paigaldamine: **süvistatav**  
Materjal: **Fragranit+ antibakteriaalne**  
Ventiil: **nupuga avatav 3½" ventiil**  
Ventiili juhtimine: **Ümar keeratav nupp sõela avamiseks või sulgemiseks**  
Ülevool: **katteplaadiga ülevool**  
Segisti auk: **ilma aukudeta (2 x 35 mm altpoolt puuritud augud)**

**Onyx**  
114.0197.774  
453.- €



Lisatarvikute võimalus (ei kuulu komplekti): **jäätmepurustajad**.  
Lisateabe saamiseks vaadake lk 181.

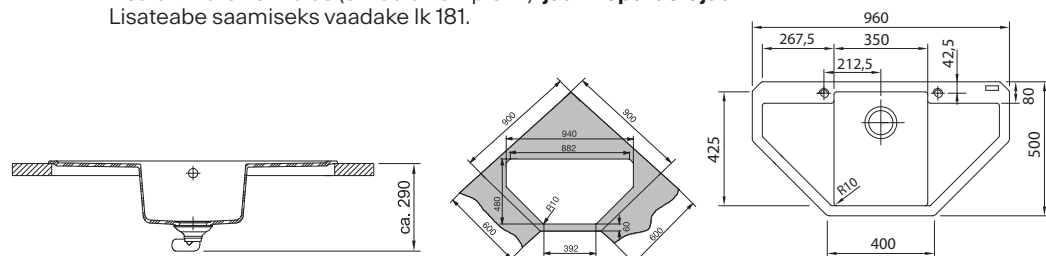

## MARIS

- 1**
- 2**
- 3**
- 4**
- 5**

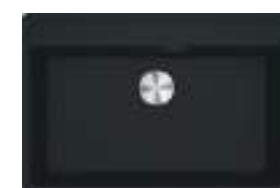

Mudel: **MRG 610-72A**  
Aluskapp: **80 cm**  
Mõõdud: **760 x 510 mm**  
Väljalõige: **740 x 498 mm (R=15 mm)**  
Kausi mõõtmed: **720 / 400 / 200 mm**  
Paigaldamine: **süvistatav**  
Materjal: **Fragranit+ antibakteriaalne**  
Ventiil: **koos ventiiliga 3½"**  
Ventiili juhtimine: **Vajutusnupp või pöördnupp või käsitsi sõela avamine/sulgemine**  
Ventiil koos: **ümmargune**  
Ülevool: **katteplaadiga ülevool**  
Segisti auk: **ilma aukudeta (5 x 35 mm altpoolt puuritud augud)**



Lisatarvikute võimalus (ei kuulu komplekti): **jäätmepurustajad**. Lisateabe saamiseks vaadake lk 181.

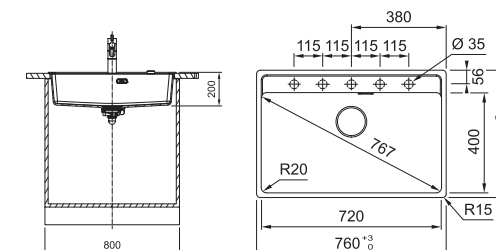

Manuaalventiil roostevabast terasest klapikaanega

 **Polaarvalge**  
114.0658.333  
361.- €

**Kivihall**  
114.0658.332  
361.- €

**Cashmere**  
114.0658.334  
361.- €

**Onyx**  
114.0658.310  
361.- €

**Must matt**  
114.0658.331  
361.- €

Musta pöördnupuga ekstsentriline klapp ja musta ülevoolukaitsega must ventiil

 **Must matt**  
114.0659.125  
361.- €

Käsitsi 3½" ventiili musta klapi, ülevoolude ja klapikaanega

 **Must matt**  
114.0658.588  
361.- €

# Maris



## Lisad



112.0030.882  
Rollmatt paindub  
468 x 420 mm  
81.- €

112.0188.651  
Rv Mobiiline nõruti plastik  
raamis  
342 x 430 x 22 mm  
112.- €

112.0532.169  
Roostevaba teras ventiili  
kate 3 1/2"  
10.- €

112.0657.146  
Must matt ventiili kate 3 1/2"  
11.- €

ALL-IN  
5 erinevat komplekti ALL IN  
(rohkem lk 29) valamule:  
340 x 540 mm  
128.- ... 243.- €

## MARIS

1  
2  
3  
4  
5



### Mudel: MRG 610-54A

Aluskapp: **60 cm**  
Möödud: **590 x 500 mm**  
Väljalõige: **570 x 480 mm (R=15 mm)**  
Kausi mõõtmed: **540 / 400 / 200 mm**  
Paigaldamine: **süvistatav**  
Materjal: **Fragranit+ antibakteriaalne**  
Ventiil: **koos ventiiliga 3 1/2"**  
Ventiili juhtimine: **Ümmargune nupp klapiavade jaoks või käsitsi**  
Ventiil kaas: **ümmargune**  
Ülevool: **katteplaadiga ülevool**  
Segisti auk: **ilma aukudeta (5 x 35 mm altpoolt puuritud augud)**

Lisatarvikute võimalus (ei kuulu komplekti):  
**jäätmepurustajad.** Lisateabe saamiseks vaadake lk 181.

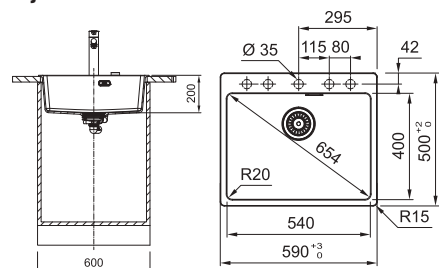

Ekstsentriline klapp ümmarguse terasest nupu ja roostevabast terasest klapikaanega



**Kivihall**  
114.0658.495  
315.- €

**Onyx**  
114.0658.494  
315.- €

**Must matt**  
114.0658.493  
321.- €

Manuaalventiil roostevabast terasest klapikaanega



**Kivihall**  
114.0658.498  
305.- €

**Onyx**  
114.0658.497  
305.- €

**Must matt**  
114.0658.496  
313.- €

## MARIS

1  
2  
3  
4  
5



### Mudel: MRG 610-52A

Aluskapp: **60 cm**  
Möödud: **560 x 510 mm**  
Väljalõige: **540 x 498 mm (R=15 mm)**  
Kausi mõõtmed: **520 / 400 / 200 mm**  
Paigaldamine: **süvistatav**  
Materjal: **Fragranit+ antibakteriaalne**  
Ventiil: **koos ventiiliga 3 1/2"**  
Ventiili juhtimine: **Vajutusnupp või pöördnupp või käsitsi sõela avamine/sulgmine**  
Ventiil kaas: **ümmargune**  
Ülevool: **katteplaadiga ülevool**  
Segisti auk: **ilma aukudeta (3 x 35 mm altpoolt puuritud augud)**

Lisatarvikute võimalus (ei kuulu komplekti):  
**jäätmepurustajad.** Lisateabe saamiseks vaadake lk 181.

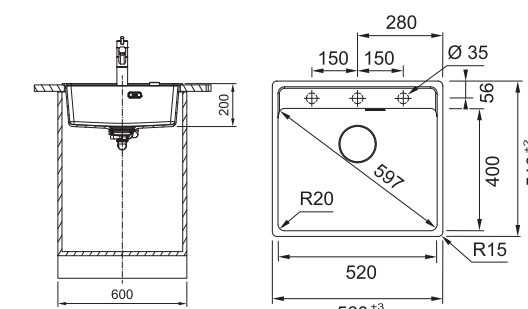

Ekstsentriline klapp ümmarguse terasest nupu ja roostevabast terasest klapikaanega



**Polaarvalge**  
114.0658.296  
325.- €

**Kivihall**  
114.0658.295  
326.- €

**Cashmere**  
114.0658.297  
315.- €

**Onyx**  
114.0658.293  
325.- €

**Must matt**  
114.0658.294  
329.- €

Manuaalventiil roostevabast terasest klapikaanega



**Polaarvalge**  
114.0658.301  
315.- €

**Kivihall**  
114.0658.300  
315.- €

**Cashmere**  
114.0658.302  
315.- €

**Onyx**  
114.0658.298  
315.- €

**Must matt**  
114.0658.299  
329.- €

Musta pöördnupuga ekstsentriline klapp ja musta ülevoolukaitsega must ventiil



**Must matt**  
114.0659.124  
329.- €

Käsitsi 3 1/2" ventiil musta klapi, ülevoolude ja klapikaanega



**Must matt**  
114.0658.586  
329.- €



# Maris



## Lisad



- |   |  |   |  |   |   |   |  |   |  |
|---|--|---|--|---|---|---|--|---|--|
| 1 |  | 2 |   | 3 |  | 4 |  | 5 |                   |
|   | 112.0030.882<br>Rollmatt paindud<br>468 x 420 mm<br>81.- €                         |   | 112.0188.651<br>Rv Mobiilne nõruti plastik<br>raamis<br>342 x 430 x 22 mm<br>112.- € |   | 112.0532.169<br>Roostevaba teras ventiili<br>kate 3 1/2"<br>10.- €                  |   | 112.0657.146<br>Must matt ventiili kate 3 1/2"<br>11.- €                             |   | ALL-IN<br>5 erinevat komplekti ALL IN<br>(rohkem lk 29) valamule:<br>340 x 540 mm<br>128.- ... 243.- € |

## MARIS

- 1
- 2
- 3
- 4
- 5



Mudel: **MRG 610-39A**  
 Aluskapp: **45 cm**  
 Mõõdud: **440 x 500 mm**  
 Väljalõige: **420 x 480 mm (R=15 mm)**  
 Kausi mõõtmed: **390 / 400 / 200 mm**  
 Paigaldamine: **süvistatav**  
 Materjal: **Fragranit+ antibakteriaalne**  
 Ventiil: **koos ventiiliga 3 1/2"**  
 Ventiili juhtimine: **Ümmargune nupp klapiavade jaoks või käsitsi**  
 Ventiil kaas: **ümmargune**  
 Ülevool: **katteplaadiga ülevool**  
 Segisti auk: **ilma aukudeta (3 x 35 mm altpoolt puuritud augud)**

-  **Kivihall**  
114.0658.419  
**281.- €**
-  **Onyx**  
114.0658.418  
**281.- €**
-  **Must matt**  
114.0658.417  
**285.- €**



Lisatarvikute võimalus (ei kuulu komplekti): **jäätmepurustajad**.  
 Lisateabe saamiseks vaadake lk 181.

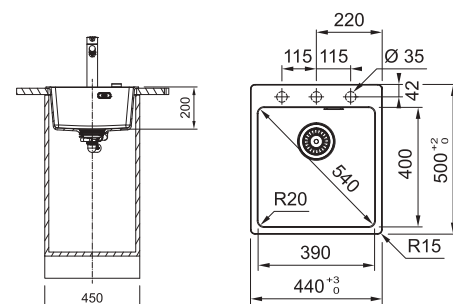

## MARIS

- 1
- 2
- 3
- 4
- 5







Mudel: **MRG 610-37A**  
 Aluskapp: **45 cm**  
 Mõõdud: **410 x 510 mm**  
 Väljalõige: **390 x 498 mm (R=15 mm)**  
 Kausi mõõtmed: **370 / 400 / 200 mm**  
 Paigaldamine: **süvistatav**  
 Materjal: **Fragranit+ antibakteriaalne**  
 Ventiil: **koos ventiiliga 3 1/2"**  
 Ventiili juhtimine: **Vajutusnupp või pöördnupp või käsitsi sõela avamine/sulgemine**  
 Ventiil kaas: **ümmargune**  
 Ülevool: **katteplaadiga ülevool**  
 Segisti auk: **ilma aukudeta (3 x 35 mm altpoolt puuritud augud)**

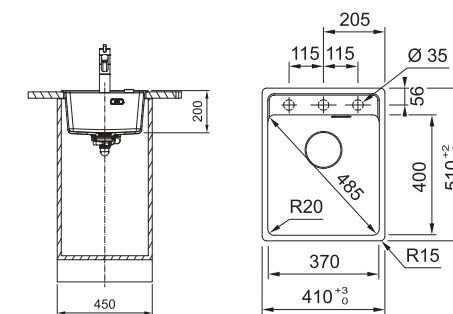





Lisatarvikute võimalus (ei kuulu komplekti): **jäätmepurustajad**. Lisateabe saamiseks vaadake lk 181.



Ekstsentriline klapp ümmarguse terasest nupu ja roostevabast terasest klapikaanega

-  **Polaarvalge**  
114.0658.256  
**279.- €**
-  **Kivihall**  
114.0658.255  
**279.- €**
-  **Cashmere**  
114.0658.257  
**279.- €**
-  **Onyx**  
114.0658.140  
**279.- €**
-  **Must matt**  
114.0658.254  
**293.- €**

Manuaalventiil roostevabast terasest klapikaanega

-  **Polaarvalge**  
114.0658.219  
**263.- €**
-  **Kivihall**  
114.0658.218  
**263.- €**
-  **Cashmere**  
114.0658.220  
**263.- €**
-  **Onyx**  
114.0658.216  
**267.- €**
-  **Must matt**  
114.0658.217  
**273.- €**

Musta pöördnupuga ekstsentriline klapp ja musta ülevoolukaitsega must ventiil

-  **Must matt**  
114.0659.123  
**279.- €**

Käsitsi 3 1/2" ventiil musta klapi, ülevoolude ja klapikaanega

-  **Must matt**  
114.0658.583  
**273.- €**

# Urban



## Lisad

1



112.0066.060  
Roostevabast terasest  
nõrutuskauss plastkäepide-  
metega  
156 x 417 x 54 mm  
108.- €

2



112.0595.334  
Lõikelaud puit  
532 x 280 mm  
47.- €

3



ALL-IN  
5 erinevat komplekti ALL IN  
(rohkem lk 29) valamule:  
340 x 540 mm  
128.- ... 243.- €



115.0595.081  
URBAN Onyx värvi segisti  
205.- €

MARIS

1  
2  
3



Mudel: **UBG 611-100**  
Aluskapp: **60 cm**  
Mõõdud: **1000 x 500 mm**  
Väljalõige: **980 x 480 mm (R=15mm)**  
Kausi mõõtmed: **490/425/220 mm**  
Paigaldamine: **tasapinnaline või süvistatav**  
Kausi asukoht: **pööratav**  
Materjal: **Fragranit+ antibakteriaalne**  
Ventil: **nupuga avatav 3½" ventiil**  
Ventili juhtimine: **Ümar keeratav nupp sõela avamiseks või sulgemiseks**  
Ülevool: **katteplaadiga ülevool**  
Segisti auk: **ilma aukudeta (2 x 35 mm altpoolt puuritud augud)**  
Tööpind süvistatavi versijai: **min 30 mm paksune**  
Tööpind lideni monējamai: **min 38 mm paksune**



Lisatarvikute võimalus (ei kuulu komplekti): **jäätmepurustajad.**  
Lisateabe saamiseks vaadake lk 181.

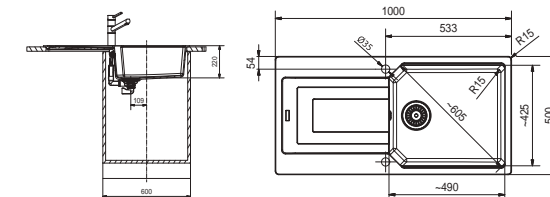

**Polaarvalge**  
114.0682.525  
**361.- €**

**Kivihall**  
114.0682.529  
**361.- €**

**Cashmere**  
114.0682.528  
**361.- €**

**Onyx**  
114.0682.530  
**361.- €**

MARIS

1  
2  
3



Mudel: **UBG 611-78**  
Aluskapp: **45 cm**  
Mõõdud: **780 x 500 mm**  
Väljalõige: **760 x 480 mm (R=15mm)**  
Kausi mõõtmed: **350/425/220 mm**  
Paigaldamine: **tasapinnaline või süvistatav**  
Kausi asukoht: **pööratav**  
Materjal: **Fragranit+ antibakteriaalne**  
Ventil: **nupuga avatav 3½" ventiil**  
Ventili juhtimine: **Ümar keeratav nupp sõela avamiseks või sulgemiseks**  
Ülevool: **katteplaadiga ülevool**  
Segisti auk: **ilma aukudeta (2 x 35 mm altpoolt puuritud augud)**  
Tööpind süvistatavi versijai: **min 30 mm paksune**  
Tööpind lideni monējamai: **min 38 mm paksune**



Lisatarvikute võimalus (ei kuulu komplekti): **jäätmepurustajad.**  
Lisateabe saamiseks vaadake lk 181.

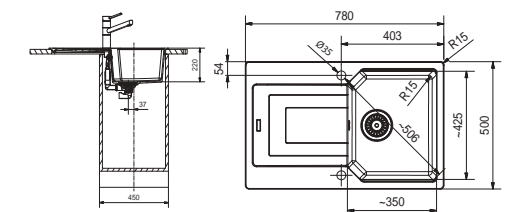

**Polaarvalge**  
114.0682.550  
**309.- €**

**Kivihall**  
114.0682.563  
**309.- €**

**Cashmere**  
114.0682.562  
**309.- €**

**Onyx**  
114.0682.564  
**309.- €**

MARIS

1  
2  
3



Mudel: **UBG 611-78XL**  
Aluskapp: **60 cm**  
Mõõdud: **780 x 500 mm**  
Väljalõige: **760 x 480 mm (R=15mm)**  
Kausi mõõtmed: **490/425/220 mm**  
Paigaldamine: **tasapinnaline või süvistatav**  
Kausi asukoht: **pööratav**  
Materjal: **Fragranit+ antibakteriaalne**  
Ventil: **nupuga avatav 3½" ventiil**  
Ventili juhtimine: **Ümar keeratav nupp sõela avamiseks või sulgemiseks**  
Ülevool: **katteplaadiga ülevool**  
Segisti auk: **ilma aukudeta (2 x 35 mm altpoolt puuritud augud)**  
Tööpind süvistatavi versijai: **min 30 mm paksune**  
Tööpind lideni monējamai: **min 38 mm paksune**



Lisatarvikute võimalus (ei kuulu komplekti): **jäätmepurustajad.**  
Lisateabe saamiseks vaadake lk 181.

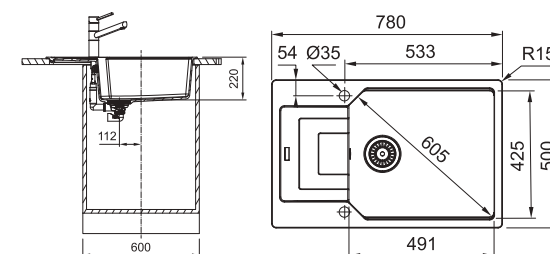

**Polaarvalge**  
114.0682.565  
**315.- €**

**Kivihall**  
114.0682.569  
**315.- €**

**Cashmere**  
114.0682.567  
**315.- €**

**Onyx**  
114.0682.570  
**315.- €**



# Urban



MARIS

1  
2  
3



Mudel: **UBG 611-62**  
 Aluskapp: **45 cm**  
 Mõõdud: **620 x 500 mm**  
 Väljalõige: **600 x 480 mm (R=15mm)**  
 Kausi mõõtmed: **350/425 /220 mm**  
 Paigaldamine: **tasapinnaline või süvistatav**  
 Kausi asukoht: **pööratav**  
 Materjal: **Fragranit+ antibakteriaalne**  
 Ventii: **nupuga avatav 3½" ventii**  
 Ventii juhtimine: **Ümar keeratav nupp sõela avamiseks või sulgemiseks**  
 Ülevool: **katteplaadiga ülevool**  
 Segisti auk: **ilma aukudeta (2 x 35 mm altpoolt puuritud augud)**  
 Tööpind süvistatava versijai: **min 30 mm paksune**  
 Tööpind lideni monējamai: **min 38 mm paksune**



Lisatarvikute võimalus (ei kuulu komplekti): **jäätmepurustajad.**  
 Lisateabe saamiseks vaadake lk 181.

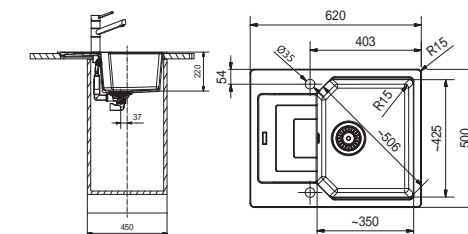

MARIS

1  
2  
3



Mudel: **UBG 610-56**  
 Aluskapp: **60 cm**  
 Mõõdud: **560 x 500 mm**  
 Väljalõige: **540 x 480 mm (R=15mm)**  
 Kausi mõõtmed: **503 /425 /220 mm**  
 Paigaldamine: **tasapinnaline või süvistatav**  
 Materjal: **Fragranit+ antibakteriaalne**  
 Ventii: **nupuga avatav 3½" ventii**  
 Ventii juhtimine: **Ümar keeratav nupp sõela avamiseks või sulgemiseks**  
 Ülevool: **katteplaadiga ülevool**  
 Segisti auk: **ilma aukudeta (2 x 35 mm altpoolt puuritud augud)**  
 Tööpind süvistatava versijai: **min 30 mm paksune**  
 Tööpind lideni monējamai: **min 38 mm paksune**



Lisatarvikute võimalus (ei kuulu komplekti): **jäätmepurustajad.**  
 Lisateabe saamiseks vaadake lk 181.

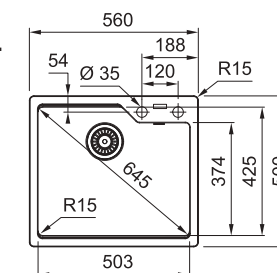

## Lisad

1



112.0066.060  
 Roostevabast terasest nõrutuskauss plastkäepide-  
 metega  
 156 x 417 x 54 mm  
 108.- €

2



112.0595.334  
 Lõikelaud puit  
 532 x 280 mm  
 47.- €

3



ALL-IN  
 5 erinevat komplekti ALL IN  
 (rohkem lk 29) valamule:  
 340 x 540 mm  
 128.- ... 243.- €



115.0595.081  
 URBAN Onyx värvi segisti  
 205.- €



# Basis



## Lisad



112.0595.334  
Lõikelaud puit  
532 x 280 mm  
47.- €

2 ALL-IN  
5 erinevat komplekti ALL IN  
(rohkem lk 29) valamule:  
340 x 540 mm  
128.- ... 243.- €

3 112.0473.656  
Augufrees 35mm FrAGRANIT  
valamutele Ø35 mm  
5.- €

## MARIS



1  
2  
3

Mudel: **BFG 651**  
Aluskapp: **60 cm**  
Mõõdud: **970 x 500 mm**  
Väljalõige: **950 x 480 mm (R=12mm)**  
Kausi mõõtmed: **340 / 420 / 200 + 150 / 290 / 90 mm**  
Paigaldamine: **süvistatav**  
Kausi asukoht: **pööratav**  
Materjal: **Fragranit+ antibakteriaalne**  
Ventil: **nupuga avatav 3½" ventiil**  
Ventili juhtimine: **Ümar keeratav nupp sõela avamiseks või sulgemiseks**  
Ülevool: **katteplaadiga ülevool**  
Segisti auk: **ilma aukudeta (4 x 35 mm altpoolt puuritud augud)**  
Tööpind: **min 30 mm paksune**  
Komplekti iekjauta: **Roostevabast terasest nõrutuskauss**  
**112.0250.014**

Lisatarvikute võimalus (ei kuulu komplekti): **jäätmepurustajad**.  
Lisateabe saamiseks vaadake lk 181.

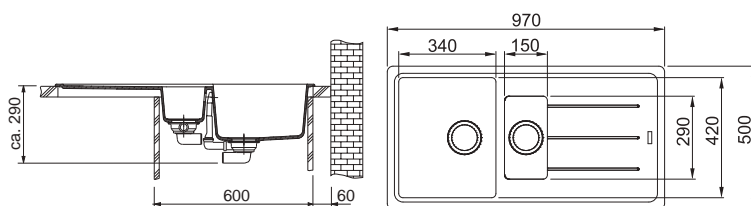

**Polaarvalge**  
114.0256.626  
**357.- €**

**Kivihall**  
114.0256.627  
**357.- €**

**Beež**  
114.0256.624  
**357.- €**

**Cashmere**  
114.0301.961  
**357.- €**

**Onyx**  
114.0256.625  
**357.- €**

## MARIS



1  
2  
3

Mudel: **BFG 611-62**  
Aluskapp: **45 cm**  
Mõõdud: **620 x 500 mm**  
Väljalõige: **600 x 480 mm (R=12mm)**  
Kausi mõõtmed: **340 / 420 / 200 mm**  
Paigaldamine: **süvistatav**  
Kausi asukoht: **pööratav**  
Materjal: **Fragranit+ antibakteriaalne**  
Ventil: **nupuga avatav 3½" ventiil**  
Ventili juhtimine: **Ümar keeratav nupp sõela avamiseks või sulgemiseks**  
Ülevool: **katteplaadiga ülevool**  
Segisti auk: **ilma aukudeta (4 x 35 mm altpoolt puuritud augud)**  
Tööpind: **min 30 mm paksune**

Lisatarvikute võimalus (ei kuulu komplekti): **jäätmepurustajad**.  
Lisateabe saamiseks vaadake lk 181.

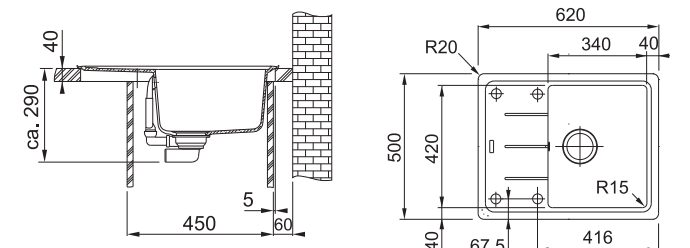

**Polaarvalge**  
114.0301.335  
**263.- €**

**Kivihall**  
114.0301.333  
**263.- €**

**Beež**  
114.0301.342  
**263.- €**

**Cashmere**  
114.0301.903  
**263.- €**

**Onyx**  
114.0301.331  
**263.- €**

## MARIS



1  
2  
3

Mudel: **BFG 611**  
Aluskapp: **45 cm**  
Mõõdud: **780 x 500 mm**  
Väljalõige: **760 x 480 mm (R=12mm)**  
Kausi mõõtmed: **340 / 420 / 200 mm**  
Paigaldamine: **süvistatav**  
Kausi asukoht: **pööratav**  
Materjal: **Fragranit+ antibakteriaalne**  
Ventil: **nupuga avatav 3½" ventiil**  
Ventili juhtimine: **Ümar keeratav nupp sõela avamiseks või sulgemiseks**  
Ülevool: **katteplaadiga ülevool**  
Segisti auk: **ilma aukudeta (2 x 35 mm altpoolt puuritud augud)**  
Tööpind: **min 30 mm paksune**

Lisatarvikute võimalus (ei kuulu komplekti): **jäätmepurustajad**.  
Lisateabe saamiseks vaadake lk 181.

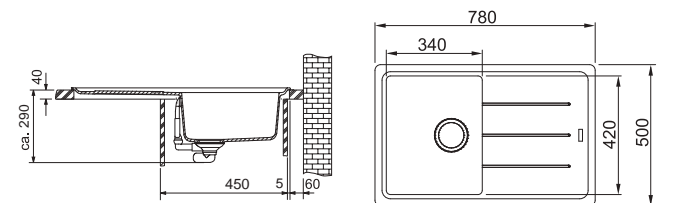

**Polaarvalge**  
114.0256.611  
**276.- €**

**Kivihall**  
114.0256.612  
**276.- €**

**Beež**  
114.0256.609  
**276.- €**

**Cashmere**  
114.0301.907  
**276.- €**

**Onyx**  
114.0256.610  
**276.- €**

## MARIS



1  
2  
3

Mudel: **BFG 651-78**  
Aluskapp: **60 cm**  
Mõõdud: **780 x 500 mm**  
Väljalõige: **760 x 480 mm (R=12mm)**  
Kausi mõõtmed: **340 / 420 / 200 + 150 / 290 / 90 mm**  
Paigaldamine: **süvistatav**  
Kausi asukoht: **pööratav**  
Materjal: **Fragranit+ antibakteriaalne**  
Ventil: **nupuga avatav 3½" ventiil**  
Ventili juhtimine: **Ümar keeratav nupp sõela avamiseks või sulgemiseks**  
Ülevool: **katteplaadiga ülevool**  
Segisti auk: **ilma aukudeta (4 x 35 mm altpoolt puuritud augud)**  
Tööpind: **min 30 mm paksune**  
Komplekti iekjauta: **Roostevabast terasest nõrutuskauss**  
**112.0250.014**

Lisatarvikute võimalus (ei kuulu komplekti): **jäätmepurustajad**.  
Lisateabe saamiseks vaadake lk 181.

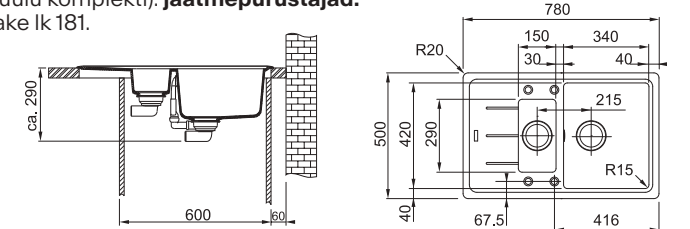

**Polaarvalge**  
114.0301.368  
**325.- €**

**Kivihall**  
114.0301.367  
**325.- €**

**Beež**  
114.0301.370  
**325.- €**

**Cashmere**  
114.0301.951  
**325.- €**

**Onyx**  
114.0301.345  
**325.- €**



# Centro



## Lisad



112.0595.334  
Lõikelaud puit  
532 x 280 mm  
47.- €



2 ALL-IN  
5 erinevat komplekti ALL IN  
(rohkem lk 29) valamule:  
340 x 540 mm  
128.- ... 243.- €



115.0595.081  
URBAN Onyx värvi segisti  
205.- €

MARIS

1  
2



Mudel: **CNG 611-86**  
Aluskapp: **50 cm**  
Mõõdud: **860 x 500 mm**  
Väljalõige: **840 x 480 mm (R=15 mm)**  
Kausi mõõtmed: **392 / 435 / 220 mm**  
Paigaldamine: **tasapinnaline või süvistatav**  
Kausi asukoht: **pööratav**  
Materjal: **Fragranit+ antibakteriaalne**  
Ventil: **nupuga avatav 3/2" ventiil**  
Ventili juhtimine: **Ümar keeratav nupp sõela avamiseks või sulgemiseks**  
Ülevool: **katteplaadiga ülevool**  
Segisti auk: **ilma aukudeta (2 x 35 mm altpoolt puuritud augud)**  
Tööpind süvistatavi versijai: **min 30 mm paksune**  
Tööpind lideni monējamai: **min 38 mm paksune**



Lisatarvikute võimalus (ei kuulu komplekti): **jäätmepurustajad.**  
Lisateabe saamiseks vaadake lk 181.

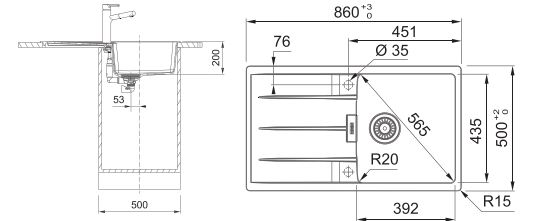

**Polaarvalge**  
114.0682.501  
**364.- €**

**Kivihall**  
114.0682.459  
**364.- €**

**Cashmere**  
114.0682.502  
**364.- €**

**Onyx**  
114.0682.458  
**364.- €**

**Must matt**  
114.0682.460  
**364.- €**

MARIS

1  
2



Mudel: **CNG 611-78**  
Aluskapp: **45 cm**  
Mõõdud: **780 x 500 mm**  
Väljalõige: **760 x 480 mm (R=15 mm)**  
Kausi mõõtmed: **342 / 435 / 200 mm**  
Paigaldamine: **tasapinnaline või süvistatav**  
Materjal: **Fragranit+ antibakteriaalne**  
Ventil: **nupuga avatav 3/2" ventiil**  
Ventili juhtimine: **Ümar keeratav nupp sõela avamiseks või sulgemiseks**  
Ülevool: **katteplaadiga ülevool**  
Segisti auk: **ilma aukudeta (2 x 35 mm altpoolt puuritud augud)**  
Tööpind süvistatavi versijai: **min 30 mm paksune**  
Tööpind lideni monējamai: **min 38 mm paksune**



Lisatarvikute võimalus (ei kuulu komplekti): **jäätmepurustajad.**  
Lisateabe saamiseks vaadake lk 181.

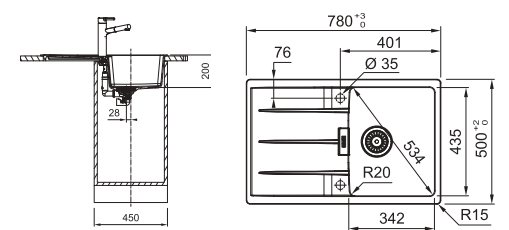

**Polaarvalge**  
114.0681.585  
**336.- €**

**Kivihall**  
114.0681.583  
**336.- €**

**Cashmere**  
114.0681.586  
**336.- €**

**Onyx**  
114.0681.581  
**336.- €**

**Must matt**  
114.0681.584  
**336.- €**

MARIS

1  
2



Mudel: **CNG 611-62**  
Aluskapp: **45 cm**  
Mõõdud: **620 x 500 mm**  
Väljalõige: **600 x 480 mm (R=15 mm)**  
Kausi mõõtmed: **342 / 435 / 200 mm**  
Paigaldamine: **tasapinnaline või süvistatav**  
Materjal: **Fragranit+ antibakteriaalne**  
Ventil: **nupuga avatav 3/2" ventiil**  
Ventili juhtimine: **Ümar keeratav nupp sõela avamiseks või sulgemiseks**  
Ülevool: **katteplaadiga ülevool**  
Segisti auk: **ilma aukudeta (2 x 35 mm altpoolt puuritud augud)**  
Tööpind süvistatavi versijai: **min 30 mm paksune**  
Tööpind lideni monējamai: **min 38 mm paksune**



Lisatarvikute võimalus (ei kuulu komplekti): **jäätmepurustajad.**  
Lisateabe saamiseks vaadake lk 181.

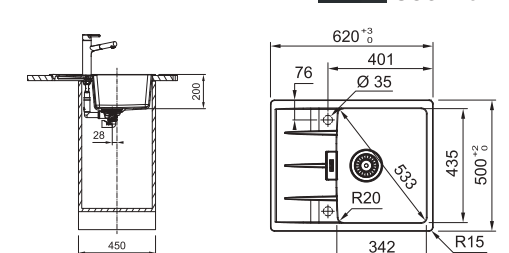

**Polaarvalge**  
114.0681.429  
**309.- €**

**Kivihall**  
114.0681.427  
**309.- €**

**Cashmere**  
114.0681.430  
**309.- €**

**Onyx**  
114.0681.426  
**309.- €**

**Must matt**  
114.0681.428  
**309.- €**

# Strata



## Lisad



ALL-IN  
5 erinevat komplekti ALL IN  
(rohkem lk 29) valamule:  
340 x 540 mm  
128.- ... 243.- €



115.0623.057  
ORBIT Onyx värvi segisti  
165.- €

SMART

1



Mudel: **STG 614**  
Aluskapp: **45 cm**  
Mõõdud: **860 x 435 mm**  
Väljalõige: **840 x 415 mm (R=20mm)**  
Kausi mõõtmed: **333 / 360 / 165 mm**  
Paigaldamine: **süvistatav**  
Kausi asukoht: **pööratav**  
Materjal: **Fragranit+ antibakteriaalne**  
Ventiil: **manuaalne 3½" ventiil**  
Ventiili juhtimine: **põhjasõela käsitsi avamine**  
Ülevool: **katteplaadiga ülevool**  
Segisti auk: **ilma aukudeta (2 x 35 mm altpoolt puuritud augud)**  
Tööpind: **min 30 mm paksune**



Lisatarvikute võimalus (ei kuulu komplekti): **jäätmepurustajad.**  
Lisateabe saamiseks vaadake lk 181.

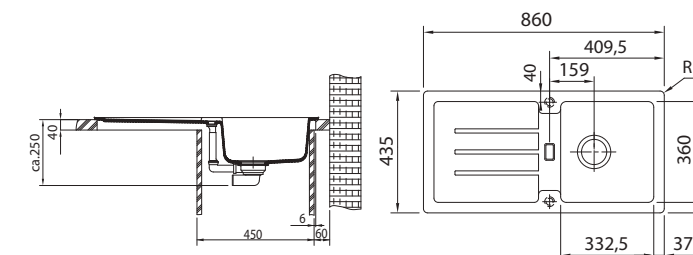

**Kivihall**  
114.0197.797  
**239.- €**

**Beež**  
114.0302.757  
**239.- €**

**Onyx**  
114.0302.751  
**239.- €**

SMART

1



Mudel: **STG 614-78**  
Aluskapp: **45 cm**  
Mõõdud: **780 x 435 mm**  
Väljalõige: **760 x 415 mm (R=20mm)**  
Kausi mõõtmed: **333 / 360 / 165 mm**  
Paigaldamine: **süvistatav**  
Kausi asukoht: **pööratav**  
Materjal: **Fragranit+ antibakteriaalne**  
Ventiil: **manuaalne 3½" ventiil**  
Ventiili juhtimine: **põhjasõela käsitsi avamine**  
Ülevool: **katteplaadiga ülevool**  
Segisti auk: **ilma aukudeta (2 x 35 mm altpoolt puuritud augud)**  
Tööpind: **min 30 mm paksune**



Lisatarvikute võimalus (ei kuulu komplekti): **jäätmepurustajad.**  
Lisateabe saamiseks vaadake lk 181.

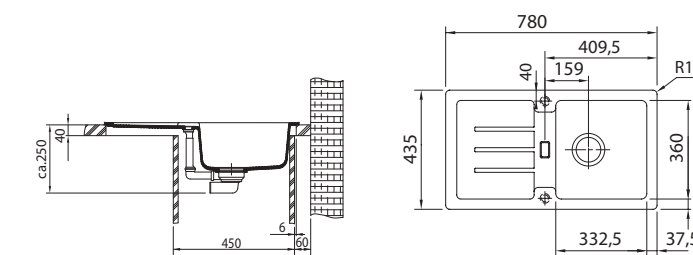

**Kivihall**  
114.0303.671  
**229.- €**

**Beež**  
114.0303.672  
**229.- €**

**Onyx**  
114.0303.666  
**229.- €**



# Ronda



Mudel: **ROG 611**  
 Aluskapp: **45 cm**  
 Mõõdud: **770 x 500 mm**  
 Väljalõige: **Šablooni järgi**  
 Kausi mõõtmed: **Ø 410 / 195 mm**  
 Paigaldamine: **süvistatav**  
 Kausi asukoht: **pööratav**  
 Materjal: **Fragranit+ antibakteriaalne**  
 Ventil: **nupuga või manuaalne 3½" ventil**  
 Ventili juhtimine: **Ümar keeratav nupp sõela avamiseks või sulgemiseks või Põhjasõela käsitsi avamine**  
 Segisti auk: **ilma aukudeta (2 x 35 mm altpoolt puuritud augud)**  
 Tööpind: **min 30 mm paksune**



Lisatarvikute võimalus (ei kuulu komplekti): **jäätmepurustajad**. Lisateabe saamiseks vaadake lk 181.

Ventil 3½" nupuga

	<b>Beež</b> 114.0031.171 <b>277.- €</b>
	<b>Must matt</b> 114.0700.629 <b>291.- €</b>

Manuaalne 3½" ventil

	<b>Beež</b> 114.0029.528 <b>265.- €</b>
--	---

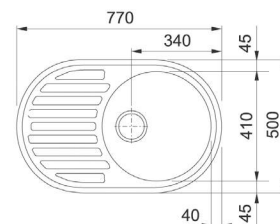

Mudel: **ROG 611-62**  
 Aluskapp: **45 cm**  
 Mõõdud: **620 x 500 mm**  
 Väljalõige: **Šablooni järgi**  
 Kausi mõõtmed: **Ø 410 / 195 mm**  
 Paigaldamine: **süvistatav**  
 Kausi asukoht: **pööratav**  
 Materjal: **Fragranit+ antibakteriaalne**  
 Ventil: **manuaalne 3½" ventil**  
 Ventili juhtimine: **põhjasõela käsitsi avamine**  
 Segisti auk: **ilma aukudeta (2 x 35 mm altpoolt puuritud augud)**  
 Tööpind: **min 30 mm paksune**



Lisatarvikute võimalus (ei kuulu komplekti): **jäätmepurustajad**. Lisateabe saamiseks vaadake lk 181.

	<b>Beež</b> 114.0316.528 <b>228.- €</b>
	<b>Onyx</b> 114.0316.526 <b>228.- €</b>
	<b>Must matt</b> 114.0700.630 <b>240.- €</b>

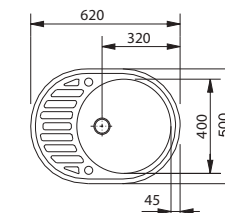

Mudel: **ROG 610-41**  
 Aluskapp: **45 cm**  
 Mõõdud: **Ø 510 mm**  
 Väljalõige: **Ø 493 mm**  
 Kausi mõõtmed: **Ø 400 / 195 mm**  
 Paigaldamine: **süvistatav**  
 Materjal: **Fragranit+ antibakteriaalne**  
 Ventil: **nupuga või manuaalne 3½" ventil**  
 Ventili juhtimine: **Ümar keeratav nupp sõela avamiseks või sulgemiseks või Põhjasõela käsitsi avamine**  
 Segisti auk: **35 mm auk + augu jaoks eelnevalt puuritud koht**  
 Tööpind: **min 30 mm paksune**



Lisatarvikute võimalus (ei kuulu komplekti): **jäätmepurustajad**. Lisateabe saamiseks vaadake lk 181.

Ventil 3½" nupuga

	<b>Polaarvalge</b> 114.0009.509 <b>209.- €</b>
	<b>Kivihall</b> 114.0009.505 <b>209.- €</b>
	<b>Beež</b> 114.0009.506 <b>209.- €</b>
	<b>Onyx</b> 114.0199.717 <b>209.- €</b>
	<b>Must matt</b> 114.0700.628 <b>220.- €</b>

Manuaalne 3½" ventil

	<b>Polaarvalge</b> 114.0009.546 <b>191.- €</b>
	<b>Kivihall</b> 114.0009.542 <b>191.- €</b>
	<b>Beež</b> 114.0009.543 <b>191.- €</b>
	<b>Onyx</b> 114.0199.718 <b>191.- €</b>

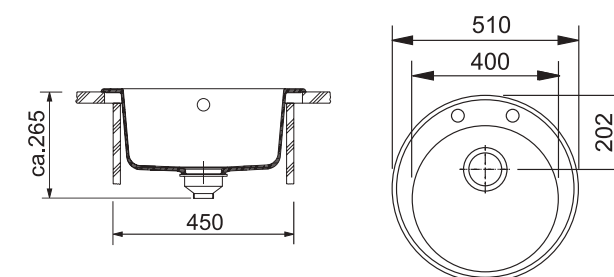



# Tectonite valamud

94  
97

Sirius  
Single



# Tectonite valamud

Aluskapp  
60 cm



S2D 651  
94. lk.



S2D 611-100  
95. lk.



S2D 611-78XL  
95. lk.



SID 610  
96. lk.

Aluskapp  
50 cm



S2D 611-78  
95. lk.

Aluskapp  
45 cm



S2D 611-62  
96. lk.



SID 610-40  
96. lk.



SINGLE  
97. lk.



## Mis TECTONITE®?

Tectonite® on Franke innovatiivne ja patenteeritud sünteetiline materjal. See annab valamule suurepärase kasutusmugavuse ja väljanägemise. FRANKE on ainus tootja, kes on välja töötanud ja patenteerinud uue põlvkonna materjali Tectonite®. Meil on eksklusiivne oskusteave, pidevalt teeme uuringuid ning parandame uute tootmistehnoloogiate abil materjale.



### SMC (Sheet Moulding Compound)

Pikkadest klaaskiududest ja polüestervaigust valamu aluskiht annab vastupidavuse ning kaitseb löökide ja vibratsiooni eest.



### Kolmanda põlvkonna kate (Powder In Mould Coating)

Kaasaegne PiMC kate annab kindluse kriimustuste, UV-kiirguse, värvide ja koduses majapidamises kasutatavate kemikaalide suhtes.



### Ainulaadse tekstuuriga materjal

Eriline matt tekstuur annab graniidist valamu välimuse ja pakub lihtsat hooldust.

## Tectonite® Valamud eelised



### Kriimustus- ja kraapimiskindel

Valamu pind on kaetud väikeste klaasite osakestega. Uus Tectonite® valamu pakub suuremat vastupanu kriimustustele ja kraapimistele. Kulumiskindlus ületab tublisti turul olevaid komposiitmaterjale.



### Sile ja lihtne puhastada

Tänu eriti siledale katile, mis kaitseb valamut plekkide eest, FRANKE Tectonite® tooted on hügieenilised ja kergesti puhastatavad.



### Vastupidavus plekkidele

Tänu moodsale tootmistehnoloogiale Tectonite® materjal on vastupidav määrivatele ainetele ja neid saab pesta jäljetult isegi pärast 24 tundi.



### Löögikindel

Materjal on vastupidav mitmesuguste õnnetuste suhtes, mis võivad köögis juhtuda. Katsed on tõestanud, et valamu ei lähe katki, kui kööginõud selle peale kukuvad.



### Kaitse UV-kiirguse vastu

Tectonite® materjal on vastupidav ultraviolettkiirgusele ja seetõttu valamu ei kaota oma esialgset värvi.



### Kõrge temperatuuritaluvus. 10-15 sek. talub isegi 300°C temperatuuri.

Tavaliselt ahju temperatuur ei ületa 230 C. Valamud Tectonite materjalist ei karda üldjuhul isegi kuuma potti.



### Kaasaegne materjal

Matt kate ja ainulaadsed värvid annavad Franke valamule uue ilme, mis sobib kaasaegse köögi interjöörü suundumustega.

# Sirius Tectonite



## Lisad



112.0512.280  
Plastikust nõrutuskauss hall  
456 x 179 x 92 mm  
23.- €

112.0595.334  
Lõikelaud puit  
532 x 280 mm  
47.- €

ALL-IN  
5 erinevat komplekti ALL IN  
(rohkem lk 29) valamule:  
340 x 540 mm  
128.- ... 243.- €

## SMART



1  
2  
3

Mudel: **S2D 651**  
Aluskapp: **60 cm**  
Mõõdud: **1000 x 500 mm**  
Väljalõige: **984 x 484 mm (R = 7,5 mm)**  
Kausi mõõtmed: **350 / 432 / 200 + 150 / 350 / 150 mm**  
Paigaldamine: **süvistatav**  
Kausi asukoht: **pööratav**  
Materjal: **Tectonite**  
Ventil: **manuaalne 3½" ventiil**  
Ventili juhtimine: **põhjasõela käsitsi avamine**  
Ülevool: **katteplaadiga ülevool**  
Segisti auk: **erinev**  
Tööpind: **min 30 mm paksune**

Lisatarvikute võimalus (ei kuulu komplekti):  
**jäätmepurustajad**. Lisateabe saamiseks vaadake lk 181.

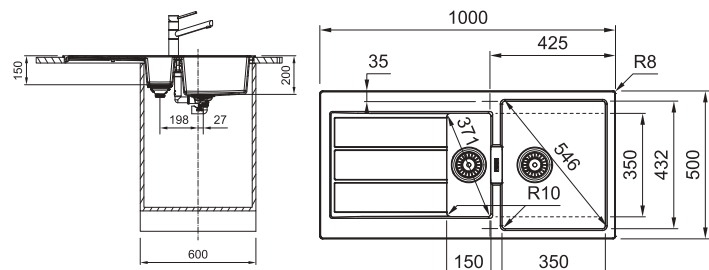

Valamu ilma segisti  
aukudeta

**Arktis weiss**  
143.0615.781  
**209.- €**

**Urban grey**  
143.0615.785  
**209.- €**

**Carbon**  
143.0615.629  
**209.- €**

Valamu mõlemal  
küljel 2 segisti  
avaga. Kasutama-  
ta augu saab katta  
112.0006.333

**Beež**  
143.0670.834  
**209.- €**

112.0006.333  
Roostevabast terasest val-  
amu käsifrees 35 mm augu  
jaoks  
3.- €

## SMART

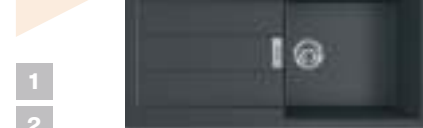

1  
2  
3

Mudel: **S2D 611-100**  
Aluskapp: **60 cm**  
Mõõdud: **1000 x 500 mm**  
Väljalõige: **984 x 484 mm (R = 7,5 mm)**  
Kausi mõõtmed: **450 / 432 / 200 mm**  
Paigaldamine: **süvistatav**  
Kausi asukoht: **pööratav**  
Materjal: **Tectonite**  
Ventil: **manuaalne 3½" ventiil**  
Ventili juhtimine: **põhjasõela käsitsi avamine**  
Ülevool: **katteplaadiga ülevool**  
Segisti auk: **ilma aukudeta**  
Tööpind: **min 30 mm paksune**  
Lisatarvikute võimalus (ei kuulu komplekti):  
**jäätmepurustajad**. Lisateabe saamiseks vaadake lk 181.

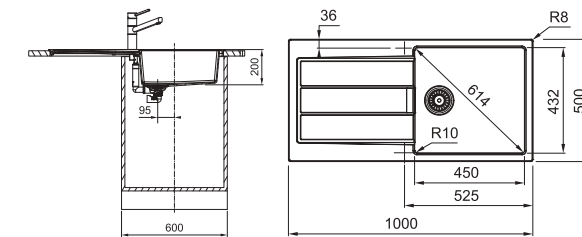

**Arktis weiss**  
143.0590.205  
**177.- €**

**Urban grey**  
143.0590.207  
**177.- €**

**Beež**  
143.0670.831  
**177.- €**

**Carbon**  
143.0590.212  
**177.- €**

## SMART



1  
2  
3

Mudel: **S2D 611-78**  
Aluskapp: **50 cm**  
Mõõdud: **780 x 500 mm**  
Väljalõige: **764 x 484 mm (R = 7,5 mm)**  
Kausi mõõtmed: **350 / 432 / 200 mm**  
Paigaldamine: **süvistatav**  
Kausi asukoht: **pööratav**  
Materjal: **Tectonite**  
Ventil: **manuaalne 3½" ventiil**  
Ventili juhtimine: **põhjasõela käsitsi avamine**  
Ülevool: **katteplaadiga ülevool**  
Segisti auk: **ilma aukudeta**  
Tööpind: **min 30 mm paksune**  
Lisatarvikute võimalus (ei kuulu komplekti):  
**jäätmepurustajad**. Lisateabe saamiseks vaadake lk 181.

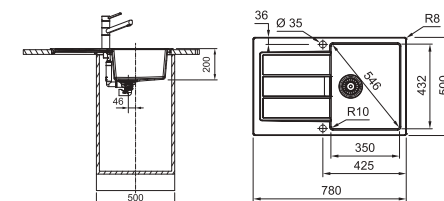

**Arktis weiss**  
143.0590.159  
**163.- €**

**Urban grey**  
143.0590.191  
**163.- €**

**Beež**  
143.0670.800  
**163.- €**

**Carbon**  
143.0590.196  
**163.- €**

## SMART



1  
2  
3

Mudel: **S2D 611-78XL**  
Aluskapp: **60 cm**  
Mõõdud: **780 x 500 mm**  
Väljalõige: **764 x 484 mm (R = 7,5 mm)**  
Kausi mõõtmed: **440 / 432 / 200 mm**  
Paigaldamine: **süvistatav**  
Kausi asukoht: **pööratav**  
Materjal: **Tectonite**  
Ventil: **manuaalne 3½" ventiil**  
Ventili juhtimine: **põhjasõela käsitsi avamine**  
Ülevool: **katteplaadiga ülevool**  
Segisti auk: **ilma aukudeta**  
Tööpind: **min 30 mm paksune**  
Lisatarvikute võimalus (ei kuulu komplekti):  
**jäätmepurustajad**. Lisateabe saamiseks vaadake lk 181.

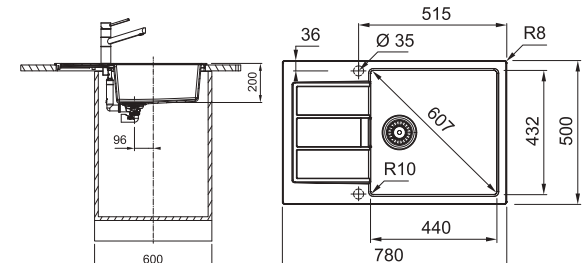

**Arktis weiss**  
143.0590.221  
**170.- €**

**Urban grey**  
143.0590.223  
**170.- €**

**Beež**  
143.0670.832  
**170.- €**

**Carbon**  
143.0590.228  
**170.- €**



# Sirius Tectonite

SMART

1  
2  
3



Mudel: **S2D 611-62**  
Aluskapp: **45 cm**  
Mõõdud: **620 x 500 mm**  
Väljalõige: **604 x 484 mm (R = 7,5 mm)**  
Kausi mõõtmed: **343 /432 /200 mm**  
Paigaldamine: **süvistatav**  
Kausi asukoht: **pööratav**  
Materjal: **Tectonite**  
Ventiiil: **manuaalne 3½" ventiiil**  
Ventiiili juhtimine: **põhjasõela käsitsi avamine**  
Ülevool: **katteplaadiga ülevool**  
Segisti auk: **ilma aukudeta**  
Tööpind: **min 30 mm paksune**



Lisatarvikute võimalus (ei kuulu komplekti): **jäätmepurustajad**. Lisateabe saamiseks vaadake lk 181.

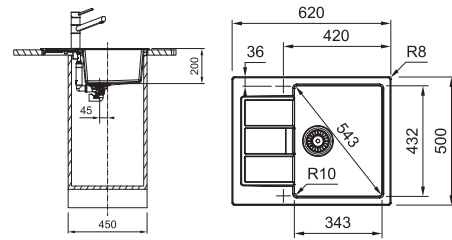

**Arktis weiss**  
143.0616.341  
**154.- €**

**Urban grey**  
143.0616.345  
**154.- €**

**Beež**  
143.0670.833  
**154.- €**

**Carbon**  
143.0616.339  
**154.- €**

SMART

3



Mudel: **SID 610**  
Aluskapp: **60 cm**  
Mõõdud: **560 x 530 mm**  
Väljalõige: **540 x 510 mm**  
Kausi mõõtmed: **490 /370 /200 mm**  
Paigaldamine: **süvistatav**  
Materjal: **Tectonite**  
Ventiiil: **manuaalne 3½" ventiiil**  
Ventiiili juhtimine: **põhjasõela käsitsi avamine**  
Ülevool: **katteplaadiga ülevool**  
Segisti auk: **35 mm auk**  
Tööpind: **min 30 mm paksune**



Lisatarvikute võimalus (ei kuulu komplekti): **jäätmepurustajad**. Lisateabe saamiseks vaadake lk 181.

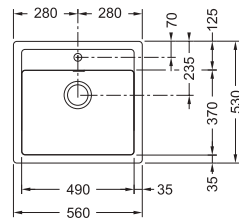

**Arktis weiss**  
114.0368.449  
**163.- €**

**Urban grey**  
114.0463.958  
**163.- €**

**Beež**  
143.0675.481  
**163.- €**

**Carbon**  
114.0368.467  
**163.- €**

SMART

3



Mudel: **SID 610-40**  
Aluskapp: **45 cm**  
Mõõdud: **430 x 530 mm**  
Väljalõige: **410 x 510 mm**  
Kausi mõõtmed: **371 /385 /200 mm**  
Paigaldamine: **süvistatav**  
Materjal: **Tectonite**  
Ventiiil: **manuaalne 3½" ventiiil**  
Ventiiili juhtimine: **põhjasõela käsitsi avamine**  
Ülevool: **katteplaadiga ülevool**  
Segisti auk: **35 mm auk**  
Tööpind: **min 30 mm paksune**



Lisatarvikute võimalus (ei kuulu komplekti): **jäätmepurustajad**. Lisateabe saamiseks vaadake lk 181.

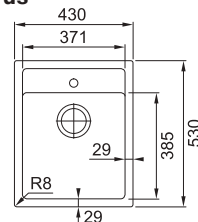

**Arktis weiss**  
114.0499.970  
**152.- €**

**Urban grey**  
114.0500.012  
**152.- €**

**Beež**  
143.0675.501  
**152.- €**

**Carbon**  
114.0500.019  
**152.- €**

# Single Tectonite



Lisad

1



112.0512.280  
Plastikust nõrutuskauss hall  
456 x 179 x 92 mm  
23.- €

2



112.0595.334  
Lõikelaud puit  
532 x 280 mm  
47.- €

3



ALL-IN  
5 erinevat komplekti ALL IN  
(rohkem lk 29) valamule:  
340 x 540 mm  
128.- ... 243.- €

SMART

3



Mudel: **SINGLE 1**  
Aluskapp: **45 cm**  
Mõõdud: **Ø 500 mm**  
Väljalõige: **Ø 480 mm**  
Kausi mõõtmed: **Ø 400 /150 mm**  
Paigaldamine: **süvistatav**  
Materjal: **Tectonite**  
Ventiiil: **manuaalne 3½" ventiiil**  
Ventiiili juhtimine: **põhjasõela käsitsi avamine**  
Segisti auk: **35 mm auk**  
Tööpind: **min 30 mm paksune**



Lisatarvikute võimalus (ei kuulu komplekti): **jäätmepurustajad**. Lisateabe saamiseks vaadake lk 181.

**Arktis weiss**  
114.0463.691  
**116.- €**

**Urban grey**  
114.0463.698  
**116.- €**

**Beež**  
143.0675.484  
**116.- €**

**Carbon**  
114.0463.694  
**116.- €**

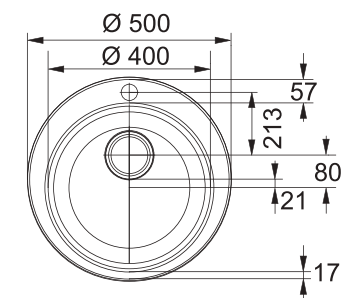



# Keraamilised valamud

101  
103

Mythos  
Belfast



## Kõrgväärtuslik ja patenteeritud\* spetsiaalkeraamika vastab täiusliku köögi vajadustele.



### Fraceram – kõva materjal

Franke keraamilised valamud on Fraceram materjalist valmistatud. See on eriti vastupidav spetsiaalne materjal, millele löiked ja löögid ei jäta mitte mingisuguseid jälgi.

### Ajatu särav disain

Keraamika on peen materjal, mis suurepäraselt elukeskkonda sulandub - sobib nii puritaanse kaasaegse disainiga kui ka maamaja köögistiiliga. Tänu mitmekesisele värvivalikule on seda võimalik erinevat tooni tööpindade ja köögimööbli kombinatsioonideks.

### Sile pind täiusliku puhtuse jaoks

Tänu glasuurile on Fracerami pind harukordselt sile ja seetõttu väga lihtsalt puhastatav. Seetõttu on Fraceram valamud ka suurepärase koht toitumise ettevalmistamiseks.

\* Kaitstud patendiga Nr. DE 101 45 537 B4

### Säravad hügieenilised omadused

Fraceram on ideaalne materjal valamud jaoks, millele püstitatakse kõrgendatud puhtuse nõuded. Fraceram valamud on koht, kus toiduaineid pestakse ja kus toimub toidu ettevalmistamine, kus toidunõusid, klaase ja potte pestakse. Fraceram on lõhna- ja maitseneutraalne materjal, mis looduslikest materjalidest kaasaegse tehnoloogiaga valmistatakse.

### Püsivalt tugev, erakordselt vastupidav

Fraceram on löögikindel, kuuma- ja külmakindel, pleekimiskindel, samuti kraapimiskindel materjal. Erinevalt tavalisest keraamikast peab Fraceram valamud vastu ka metallist eseme poolt saadud tugevale löögile. Tänu nendele harukordsetele omadustele pakub Fraceram materjalist valamud rõõmu paljudeks aastateks.



### Lisad

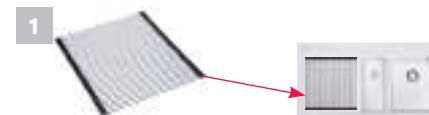

112.0256.867  
Rullmatt painduv  
298 x 410 mm  
44.- €

### MYTHOS



Tähelepanu mõõdud!  
Keraamilise valamud mõõdud võivad tehnoloogiast tulenevalt erineda joonistel toodud mõõtudest. Seepärast soovime väljalõige tööpinda teha konkreetse valamud mõõtude järgi. Samuti on keraamilisel valamul lubatud minimaalne kõverus.

### Mudel: MTK 651-100

Aluskapp: **60 cm**  
Mõõdud: **1000 x 510 mm**  
Väljalõige: **individuaalne**  
Kausi mõõtmed: **340 / 372 / 190 + 157 / 372 / 120 mm**  
Paigaldamine: **süvistatav**  
Materjal: **Fraceram**  
Ventiil: **sealhulgas ventiil 3 1/2" vajutusnupuga**  
Ventiili juhtimine: **PushKnob Vajutusnupp ümmargune roostevaba teras (tööpinnale on vajalik auk 35mm)**  
Ventiil väikese kausi jaoks: **Ventiil 1 1/2" mittesulguv**  
Ülevool: **katteplaadiga ülevool**  
Segisti auk: **segisti ja nupu jaoks 2x 35 mm auk**

Lisatarvikute võimalus (ei kuulu komplekti): **jäätmepurustajad**. Lisateabe saamiseks vaadake lk 181.

Suur kaus paremal

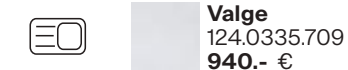

Suur kaus vasakul

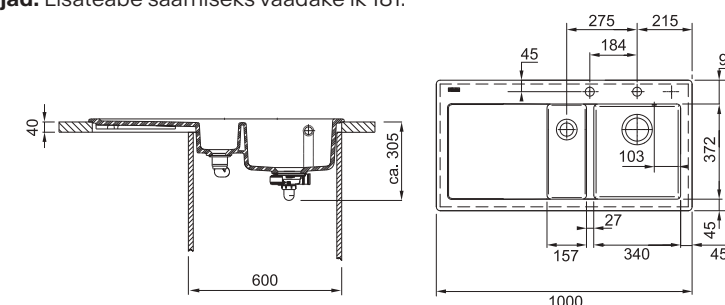
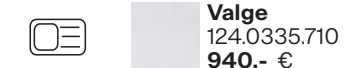

# Mythos



## Lisad



112.0030.882  
Rullmatt paindub  
468 x 420 mm  
81.- €

## MYTHOS

1



Mudel: **MTK 611-100**

Aluskapp: **60 cm**

Mõõdud: **1000 x 510 mm**

Väljalõige: **individuaalne**

Kausi mõõtmed: **492 / 372 / 190 mm**

Paigaldamine: **süvistatav**

Materjal: **Fraceram**

Ventiil: **sealhulgas ventiil 3½" vajutusnupuga**

Ventiili juhtimine: **PushKnob Vajutusnupp ümmargune roostevaba teras (tööpinnale on vajalik auk 35mm)**

Ülevool: **katteplaadiga ülevool**

Segisti auk: **segisti ja nupu jaoks 2x 35 mm auk**

Lisatarvikute võimalus (ei kuulu komplekti): **jäätmepurustajad**. Lisateabe saamiseks vaadake lk 181.

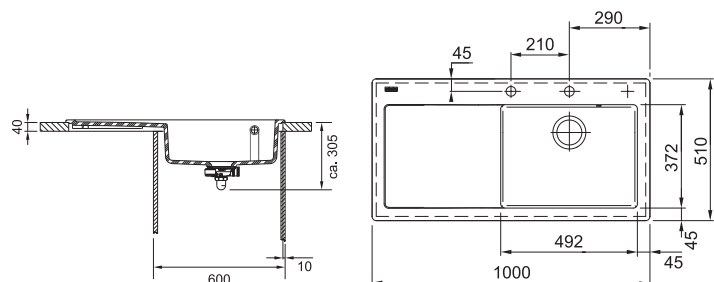

Suur kaus vasakul



**Valge**  
124.0335.707  
**920.- €**

**Antratsiit matt**  
124.0380.247  
**920.- €**

Suur kaus paremal



**Valge**  
124.0335.708  
**940.- €**

**Antratsiit matt**  
124.0380.248  
**920.- €**

Tähelepanu mõõdud!  
Keraamilise valamü mõõdud võivad tehnoloogias tulenevalt erineda joonistel toodud mõõtudest. Seepärast soovime väljalõige tööpinda teha konkreetse valamü mõõtude järgi. Samuti on keraamilisel valamul lubatud minimaalne kõverus.

# Mythos



## MYTHOS

1



Mudel: **MTK 610-58**

Aluskapp: **60 cm**

Mõõdud: **580 x 510 mm**

Väljalõige: **individuaalne**

Kausi mõõtmed: **490 / 377 / 190 mm**

Paigaldamine: **süvistatav**

Materjal: **Fraceram**

Ventiil: **sealhulgas ventiil 3½" vajutusnupuga**

Ventiili juhtimine: **Vajutusnupp ümmargune roostevaba teras**

Ülevool: **katteplaadiga ülevool**

Segisti auk: **segisti ja nupu jaoks 2x 35 mm auk**

Lisatarvikute võimalus (ei kuulu komplekti): **jäätmepurustajad**. Lisateabe saamiseks vaadake lk 181.

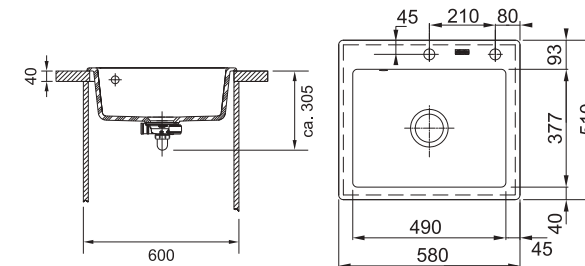

**Valge**  
124.0335.706  
**583.- €**

**Magnolia**  
124.0335.844  
**583.- €**

**Onyx**  
124.0335.851  
**583.- €**

**Antratsiit matt**  
124.0380.250  
**583.- €**

# Belfast



Mudel: **BAK 710**

Aluskapp: **60 cm**

Mõõdud: **595 x 475 mm**

Kausi mõõtmed: **545 / 410 / 200 mm**

Paigaldamine: **kapile paigaldatav valamü**

Materjal: **Fraceram**

Ventiil: **manuaalne 3½" ventiil**

Ventiili juhtimine: **põhjasõela käsitsi avamine**

Segisti auk: **ilma aukudeta**

Lisatarvikute võimalus (ei kuulu komplekti): **jäätmepurustajad**. Lisateabe saamiseks vaadake lk 181.

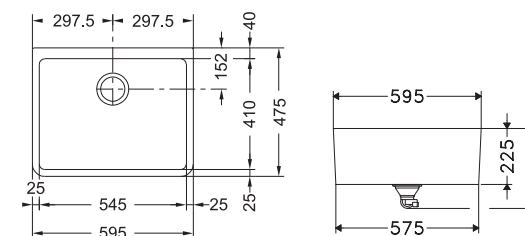

**Valge**  
130.0085.739  
**474.- €**

Tähelepanu mõõdud!  
Keraamilise valamü mõõdud võivad tehnoloogias tulenevalt erineda joonistel toodud mõõtudest. Seepärast soovime väljalõige tööpinda teha konkreetse valamü mõõtude järgi. Samuti on keraamilisel valamul lubatud minimaalne kõverus.





# Altpoolt monteeritavad valamud



106	Ülevaade
109	Mythos Masterpiece
111	Mythos
112	Franke Box
116	Maris
119	Aton
120	Galassia
121	Epos
123	Kubus 2
124	Maris
128	Kubus Fraceram
130	Tasapinnaline - Maris

# Altpoolt montee-

# ritavad valamud

## Roostevabast terasest valamud

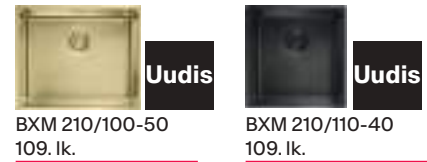

**Uudis**  
BXM 210/100-50  
109. lk.

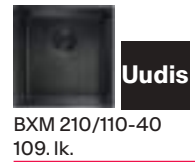

**Uudis**  
BXM 210/110-40  
109. lk.



MYX 110-50  
111. lk.



MYX 110-45  
111. lk.



BXX 210/110-68  
112. lk.



BXX 210/110-54  
113. lk.



MRX 110-70  
117. lk.



MRX 110-55  
117. lk.



MRX 160-34-19  
116. lk.



BXX 210/110-50  
113. lk.



MRX 110-50  
117. lk.



BXX 210/110-45  
113. lk.



BXX 210/110-40  
114. lk.



MRX 110-45  
117. lk.



MRX 110-40  
118. lk.



BXX 210/110-34  
115. lk.



MRX 110-34  
118. lk.



BXX 110-16  
115. lk.



ANX 110-48  
119. lk.



EOX 110-50  
121. lk.



EOX 110-45  
121. lk.



GAX 40  
120. lk.



ANX 110-34  
119. lk.

## Fragranit valamud



KNG 110-62  
123. lk.



KNG 110-52  
123. lk.



KNG 110-37  
123. lk.



MRG 110-72  
124. lk.



MRG 110-52  
125. lk.



MRG 110-37  
127. lk.

## Keraamilised valamud



KBK 110-70  
129. lk.



KBK 160  
128. lk.



KBK 110-50  
129. lk.



KBK 110-40  
129. lk.



Süvistatavaid valamuid saab paigaldada ainult niiskuskindlatele pinnale ja selleks on vaja vastavaid tööriistu. Enne süvistatava valamü ostmist palun veenduge, et köögitootja oskab sellist montaaži teha ja tööpind oleks ka sellele vastav.



MRG 210-72 A  
131. lk.



MRG 210-52 A  
132. lk.



MRG 210-34 A  
133. lk.

MYTHOS

MARIS

SMART



# Mythos Masterpiece



MYTHOS  
Uudis



## BXM 210/110-50

Aluskapp: 60 cm  
Mõõdud: 540 x 450 mm  
Väljalõige: 510 x 420 mm (R = 10 mm)  
Kausi mõõtmed: 500 / 410 / 200 mm  
Paigaldamine: SlimTop, tasapinnaline või altpool  
Materjal: F-Inox roostevara teras  
Ventil: nupuga või käsitsi avatav ventiil  
Ventili juhtimine: Apaža spiedpoga (nepieciešams tērpinnale on vajalik auk 35mm) või ar Segisti kang  
Põhjasõela käsitsi avamine  
Ülevool: katteplaadiga ülevool  
Tööpind: min paksus 12 mm



Lisatarvikud, mis kuuluvad komplekti: Tavaline metallrest valamule, valamü värvid: (A1, G1 või C1)

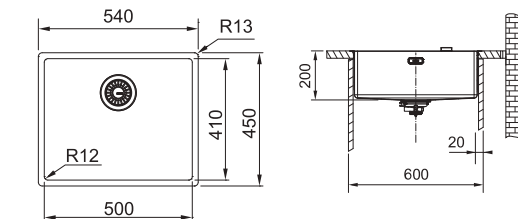

Nupuga juhitud eksentrisklapiga valamü.



**Antratsiit**  
127.0650.363  
1272.- €

**Šampanjakuldne**  
127.0662.540  
1272.- €

**Vask**  
127.0662.642  
1272.- €

Valamü käsitsi ventiiliga, mis tõstab/ langetab kurna käsitsi avamist.



**Antratsiit**  
127.0672.129  
1132.- €

**Šampanjakuldne**  
127.0674.362  
1132.- €

**Vask**  
127.0674.363  
1132.- €

## Lisad

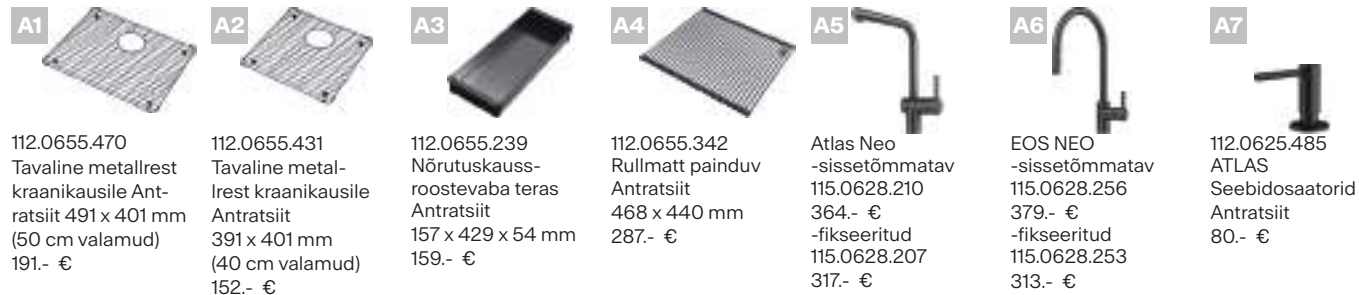

MYTHOS  
Uudis

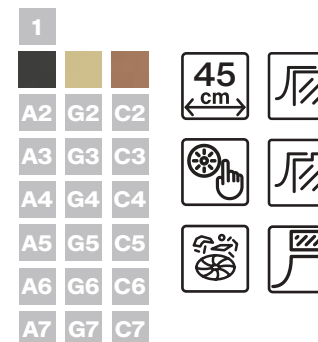

## BXM 210/110-40

Aluskapp: 45 cm  
Mõõdud: 440 x 450 mm  
Väljalõige: 410 x 420 mm (R = 10 mm)  
Kausi mõõtmed: 400 / 410 / 200 mm  
Paigaldamine: SlimTop, tasapinnaline või altpool  
Materjal: F-Inox roostevara teras  
Ventil: manuaalne 3/2" ventiil  
Ventili juhtimine: ar Segisti kang Põhjasõela käsitsi avamine  
Ülevool: katteplaadiga ülevool  
Tööpind: min paksus 12 mm



Lisatarvikud, mis kuuluvad komplekti: Tavaline metallrest valamule, valamü värvid: (A2, G2 või C2)

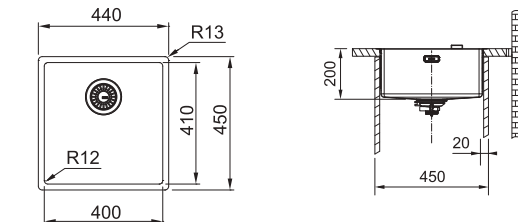

Valamü käsitsi ventiiliga, mis tõstab/ langetab kurna käsitsi avamist.



**Antratsiit**  
127.0674.537  
1048.- €

**Šampanjakuldne**  
127.0674.582  
1048.- €

**Vask**  
127.0674.583  
1048.- €

## Lisad



112.0676.854  
Plastikust löikepind  
240 x 429 x 15 mm  
166.- €



## MYTHOS



- 1
- 2
- 3
- 4

Mudel: **MYX 110-50**  
 Aluskapp: **60 cm**  
 Mõõdud: **540 x 440 mm (R = 10 mm)**  
 Väljalõige: **500 x 400 mm (R = 25 mm)**  
 Kausi mõõtmed: **500 / 400 / 200 mm (R = 25 mm)**  
 Paigaldamine: **altpoolt monteeritav**  
 Materjal: **roostevaba teras poleeritud**  
 Ventiiil: **integreeritud ventiil**  
 Ventiiili juhtimine: **Vajutusnupp ümmargune roostevaba teras**  
 Nupu kasutamiseks on vaja 35 mm auku  
 Ülevool: **katteplaadiga ülevool**

**MYX 110-50**  
 122.0601.316  
 593.- €

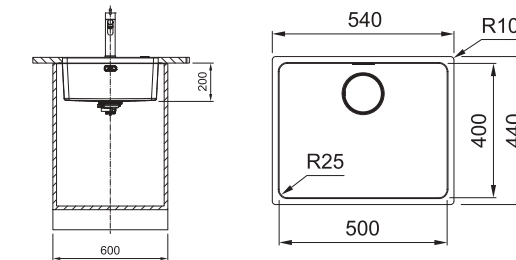

## MYTHOS



- 1
- 2
- 3
- 4

Mudel: **MYX 110-45**  
 Aluskapp: **50 cm**  
 Mõõdud: **490 x 440 mm (R = 10 mm)**  
 Väljalõige: **450 x 400 mm (R = 25 mm)**  
 Kausi mõõtmed: **450 / 400 / 200 mm (R = 25 mm)**  
 Paigaldamine: **altpoolt monteeritav**  
 Materjal: **roostevaba teras poleeritud**  
 Ventiiil: **integreeritud ventiil**  
 Ventiiili juhtimine: **Vajutusnupp ümmargune roostevaba teras**  
 Nupu kasutamiseks on vaja 35 mm auku  
 Ülevool: **katteplaadiga ülevool**

**MYX 110-45**  
 122.0601.315  
 572.- €

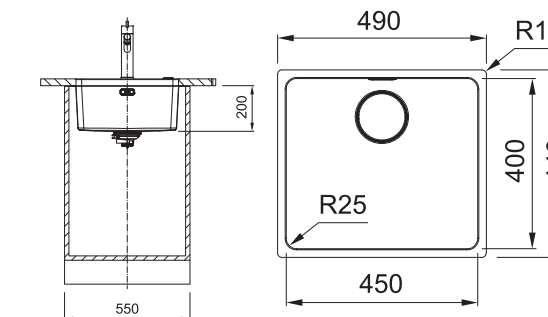

## Lisad

- 1
- 2
- 3
- 4



112.0591.082  
 Lõikelaud Stonepaper Slate  
 180 x 412 mm  
 114.- €



112.0591.081  
 Rullmatt painduv  
 252 x 424 mm  
 64.- €



112.0602.288  
 Rv Mobiilne nõruti plastik  
 raamis 298 x 412 mm  
 102.- €



112.0659.398  
 Roostevabast terasest  
 nõrutuskauss plastkäepide-  
 metega  
 159 x 416 x 54 mm  
 62.- €



115.0529.207  
 KUBUS roostevabast terasest  
 segistid  
 320.- €





## Lisad

- |  |   |  |  |
|--|---|--|--|
| 1  | 2   | 3  | 4  |
|  |   |  |  |
| 112.0080.355<br>Rullmatt paindub<br>468 x 440 mm<br>85.- € | 112.0204.360<br>Rv Mobiilne nõruti plastik<br>raamis 326 x 440 x 23 mm<br>122.- € | 112.0394.981<br>Roostevabast terasest<br>nõrutuskauss plastkäepide-<br>metega<br>429 x 156 mm<br>108.- € | 112.0619.946<br>Andy Chef - tarvikute kom-<br>plekt<br>408 x 133 x 200 mm<br>463.- € |

## MARIS

- 1
- 2
- 3
- 4



Mudel: **BXX 210/110-68**  
Aluskapp: **80 cm**  
Mõõdud: **725 x 450 mm**  
Väljalõige: **695 x 420 mm (R = 10 mm)**  
Kausi mõõtmed: **685 / 410 / 200 mm**  
Paigaldamine: **SlimTop, tasapinnaline või altpoolit**  
Materjal: **roostevaba teras poleeritud**  
Ventiiil: **integreeritud või 3½" ventiiil**  
Ventiiili juhtimine: **Vajutusnupp ümmargune roostevaba teras**  
Nupu kasutamiseks on vaja 35 mm auku  
Ülevool: **katteplaadiga ülevool**  
Tööpind: **min paksus 12 mm**

Lisatarvikute võimalus (ei kuulu komplekti):  
**jäätmepurustajad**. Lisateabe saamiseks vaadake lk 181.

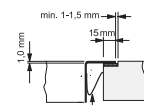
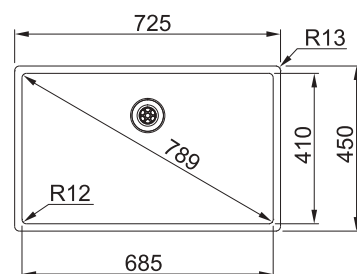
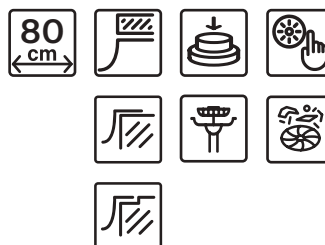

Valamu põhjaga integreeritud ekstsentrilapiga valamu, mida juhitakse nupuga.

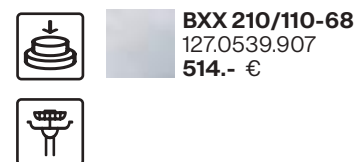

**BXX 210/110-68**  
127.0539.907  
514.- €

Valamu käsitsi ventiiliga, mis tõstab/langetab Põhjasõela käsitsi avamine. Täienduste hulgas on ka jäätmepurustusmasinad.

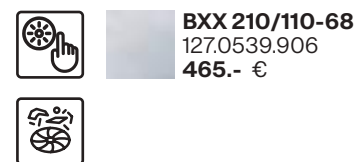

**BXX 210/110-68**  
127.0539.906  
465.- €

## MARIS

- 1
- 2
- 3
- 4



Mudel: **BXX 210/110-45**  
Aluskapp: **50 cm**  
Altpoolit monteeritavm aluskapp: **60 cm**  
Mõõdud: **490 x 450 mm**  
Väljalõige: **460 x 420 mm (R = 10 mm)**  
Kausi mõõtmed: **450 / 410 / 200 mm**  
Paigaldamine: **SlimTop, tasapinnaline või altpoolit**  
Materjal: **roostevaba teras poleeritud**  
Ventiiil: **integreeritud või 3½" ventiiil**  
Ventiiili juhtimine: **Vajutusnupp ümmargune roostevaba teras**  
Nupu kasutamiseks on vaja 35 mm auku  
Ülevool: **katteplaadiga ülevool**  
Tööpind: **min paksus 12 mm**

Lisatarvikute võimalus (ei kuulu komplekti):  
**jäätmepurustajad**. Lisateabe saamiseks vaadake lk 181.

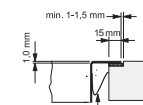
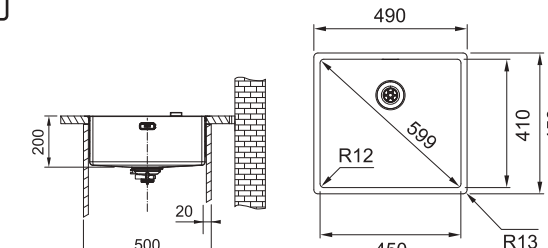
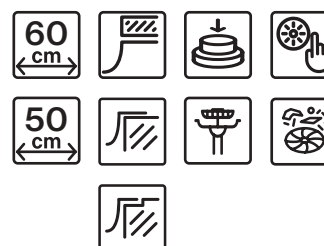

Valamu põhjaga integreeritud ekstsentrilapiga valamu, mida juhitakse nupuga.



**BXX 210/110-45**  
127.0375.257  
427.- €

Valamu käsitsi ventiiliga, mis tõstab/langetab Põhjasõela käsitsi avamine. Täienduste hulgas on ka jäätmepurustusmasinad.

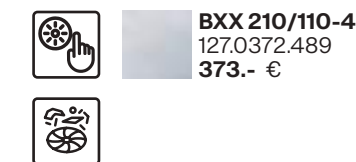

**BXX 210/110-45**  
127.0372.489  
373.- €

## MARIS

- 1
- 2
- 3
- 4



Mudel: **BXX 210/110-50**  
Aluskapp: **60 cm**  
Mõõdud: **540 x 450 mm**  
Väljalõige: **510 x 420 mm (R = 10 mm)**  
Kausi mõõtmed: **500 / 410 / 200 mm**  
Paigaldamine: **SlimTop, tasapinnaline või altpoolit**  
Materjal: **roostevaba teras poleeritud**  
Ventiiil: **integreeritud või 3½" ventiiil**  
Ventiiili juhtimine: **Vajutusnupp ümmargune roostevaba teras**  
Nupu kasutamiseks on vaja 35 mm auku  
Ülevool: **katteplaadiga ülevool**  
Tööpind: **min paksus 12 mm**

Lisatarvikute võimalus (ei kuulu komplekti):  
**jäätmepurustajad**. Lisateabe saamiseks vaadake lk 181.

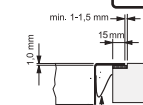
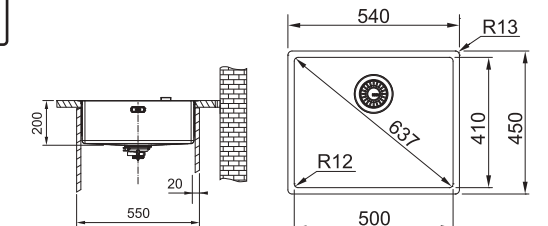
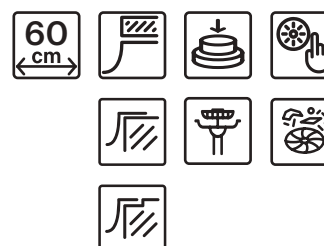

Valamu põhjaga integreeritud ekstsentrilapiga valamu, mida juhitakse nupuga.

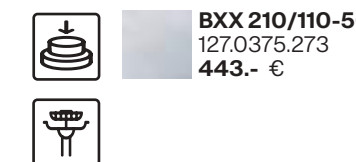

**BXX 210/110-50**  
127.0375.273  
443.- €

Valamu käsitsi ventiiliga, mis tõstab/langetab Põhjasõela käsitsi avamine. Täienduste hulgas on ka jäätmepurustusmasinad.



**BXX 210/110-50**  
127.0374.206  
390.- €

## MARIS

- 1
- 2
- 3
- 4



Mudel: **BXX 210/110-54**  
Aluskapp: **60 cm**  
Altpoolit monteeritavm aluskapp: **80 cm**  
Mõõdud: **580 x 450 mm**  
Väljalõige: **550 x 420 mm (R = 10 mm)**  
Kausi mõõtmed: **540 / 410 / 200 mm**  
Paigaldamine: **SlimTop, tasapinnaline või altpoolit**  
Materjal: **roostevaba teras poleeritud**  
Ventiiil: **integreeritud või 3½" ventiiil**  
Ventiiili juhtimine: **Vajutusnupp ümmargune roostevaba teras**  
Nupu kasutamiseks on vaja 35 mm auku  
Ülevool: **katteplaadiga ülevool**  
Tööpind: **min paksus 12 mm**

Lisatarvikute võimalus (ei kuulu komplekti):  
**jäätmepurustajad**. Lisateabe saamiseks vaadake lk 181.

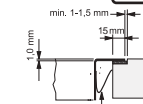
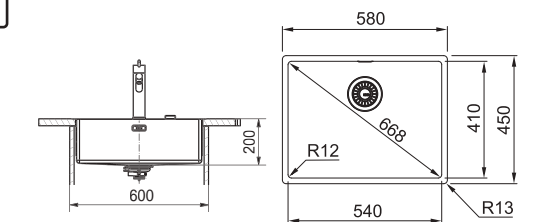
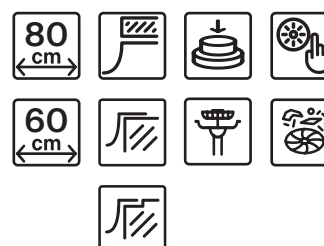

Valamu põhjaga integreeritud ekstsentrilapiga valamu, mida juhitakse nupuga.

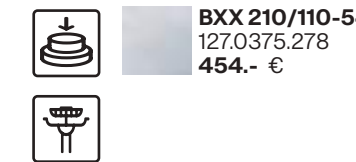

**BXX 210/110-54**  
127.0375.278  
454.- €

Valamu käsitsi ventiiliga, mis tõstab/langetab Põhjasõela käsitsi avamine. Täienduste hulgas on ka jäätmepurustusmasinad.



**BXX 210/110-54**  
127.0372.488  
400.- €



## Lisad

- |  |   |  |  |
|--|---|--|--|
| 1  | 2   | 3  | 4  |
|  |   |  |  |
| 112.0080.355<br>Rullmatt paindub<br>468 x 440 mm<br>85.- € | 112.0204.360<br>Rv Mobiilne nõruti plastik<br>raamis 326 x 440 x 23 mm<br>122.- € | 112.0394.981<br>Roostevabast terasest<br>nõrutuskauss plastkäepide-<br>metega<br>429 x 156 mm<br>108.- € | 112.0619.946<br>Andy Chef - tarvikute kom-<br>plekt<br>408 x 133 x 200 mm<br>463.- € |

## MARIS

- 1
- 2
- 3
- 4



Mudel: **BXX 210/110-40**  
 Aluskapp: **45 cm**  
 Altpoolt monteeritavm aluskapp: **50 cm**  
 Mõõdud: **440 x 450 mm**  
 Väljalõige: **410 x 420 mm (R = 10 mm)**  
 Kausi mõõtmed: **400 / 410 / 200 mm**  
 Paigaldamine: **SlimTop, tasapinnaline või altpoolt**  
 Materjal: **roostevaba teras poleeritud**  
 Ventiiil: **integreeritud või 3½" ventiiil**  
 Ventiiili juhtimine: **Vajutusnupp ümmargune roostevaba teras**  
 Nupu kasutamiseks on vaja 35 mm auku  
 Ülevool: **katteplaadiga ülevool**  
 Tööpind: **min paksus 12 mm**

Lisatarvikute võimalus (ei kuulu komplekti):  
**jäätmepurustajad.** Lisateabe saamiseks vaadake lk 181.

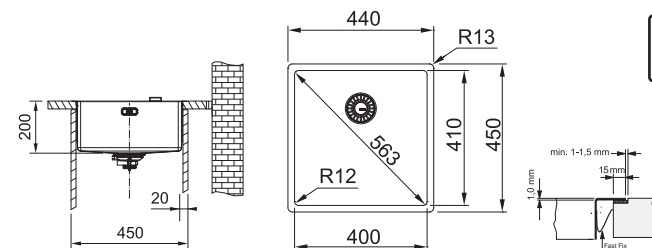
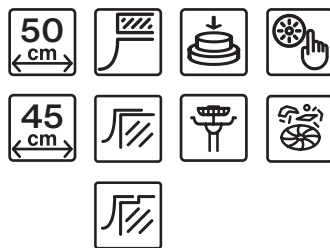

Valamu põhjaga integreeritud ekstsentrisklapiga valamu, mida juhitakse nupuga.

**BXX 210/110-40**  
 127.0375.252  
 416.- €



Valamu käsitsi ventiiliga, mis tõstab/langetab Põhjasõela käsitsi avamine. Täienduste hulgas on ka jäätmepurustusmasinad.

**BXX 210/110-40**  
 127.0375.284  
 363.- €



## MARIS

- 1
- 2
- 3
- 4

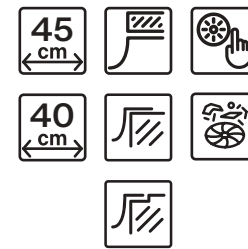

Mudel: **BXX 210/110-34**  
 Aluskapp: **40 cm**  
 Altpoolt monteeritavm aluskapp: **45 cm**  
 Mõõdud: **380 x 450 mm**  
 Väljalõige: **350 x 420 mm (R = 10 mm)**  
 Kausi mõõtmed: **340 / 410 / 200 mm**  
 Paigaldamine: **SlimTop, tasapinnaline või altpoolt**  
 Materjal: **roostevaba teras poleeritud**  
 Ventiiil: **manuaalne 3½" ventiiil**  
 Ventiiili juhtimine: **põhjasõela käsitsi avamine**  
 Nupu kasutamiseks on vaja 35 mm auku  
 Ülevool: **katteplaadiga ülevool**  
 Tööpind: **min paksus 12 mm**

Lisatarvikute võimalus (ei kuulu komplekti):  
**jäätmepurustajad.** Lisateabe saamiseks vaadake lk 181.

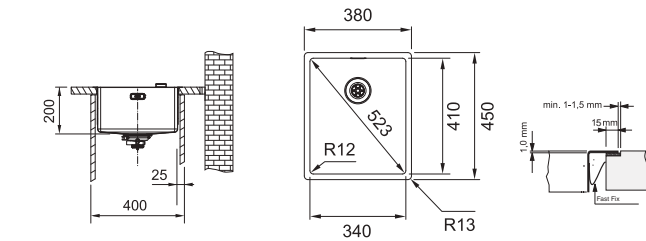

Valamu käsitsi ventiiliga, mis tõstab/langetab Põhjasõela käsitsi avamine. Täienduste hulgas on ka jäätmepurustusmasinad.

**BXX 210/110-34**  
 127.0372.501  
 347.- €



## MARIS

- 1
- 3
- 4

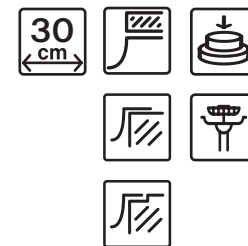

Mudel: **BXX 210/110-16**  
 Aluskapp: **30 cm**  
 Mõõdud: **200 x 450 mm**  
 Väljalõige: **170 x 420 mm (R = 10 mm)**  
 Kausi mõõtmed: **160 / 410 / 200 mm**  
 Paigaldamine: **altpoolt monteeritav**  
 Materjal: **roostevaba teras poleeritud**  
 Ventiiil: **integreeritud ventiiil**  
 Ventiiili juhtimine: **Vajutusnupp ümmargune roostevaba teras**  
 Nupu kasutamiseks on vaja 35 mm auku  
 Ülevool: **katteplaadiga ülevool**  
 Tööpind: **min paksus 12 mm**

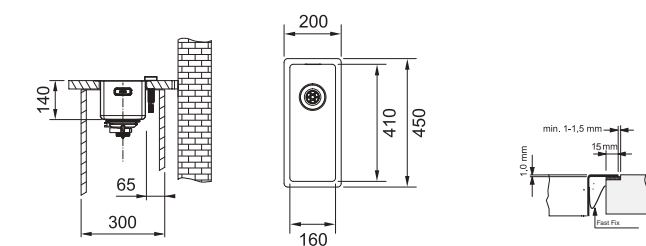

Valamu põhjaga integreeritud ekstsentrisklapiga valamu, mida juhitakse nupuga.

**BXX 210/110-16**  
 122.0374.674  
 357.- €



## Andy Chef





# Maris



## Lisad



1  
ALL-IN  
5 erinevat komplekti ALL IN (rohkem lk 29)  
valamule: 340 x 540 mm  
128.- ... 243.- €



2  
112.0030.882  
Rullmatt paindub  
468 x 420 mm  
81.- €

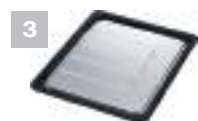

3  
112.0188.651  
Rv Mobiilne nõruti plastik  
raamis  
342 x 430 x 22 mm  
112.- €

## MARIS

1  
2  
3



Mudel: **MRX 160-34-19**  
Aluskapp: **60 cm**  
Mõõdud: **595 x 440 mm**  
Väljalõige: **555 x 400 mm (R=16mm)**  
Kausi mõõtmed: **340 / 400 / 180 + 190 / 400 / 130 mm**  
Paigaldamine: **altpoolt monteeritav**  
Materjal: **roostevaba teras**  
Ventil: **manuaalne 3½" ventiil**  
Ventili juhtimine: **käitsi avamine/ sulgemine**  
Ülevool: **katteplaadiga ülevool**  
Tööpind: **min paksus 20 mm**

Lisatarvikute võimalus (ei kuulu komplekti):  
**jäätmepurustajad**. Lisateabe saamiseks vaadake lk 181.

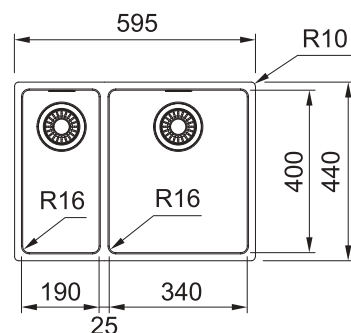

**MRX 110-45**  
122.0594.258  
562.- €

## MARIS

1  
2  
3



Mudel: **MRX 110-45**  
Aluskapp: **50 cm**  
Mõõdud: **490 x 440 mm**  
Väljalõige: **450 x 400 mm (R=16mm)**  
Kausi mõõtmed: **450 / 400 / 180 mm**  
Paigaldamine: **altpoolt monteeritav**  
Materjal: **roostevaba teras**  
Ventil: **manuaalne 3½" ventiil**  
Ventili juhtimine: **käitsi avamine/ sulgemine**  
Ülevool: **katteplaadiga ülevool**  
Tööpind: **min paksus 20 mm**

Lisatarvikute võimalus (ei kuulu komplekti):  
**jäätmepurustajad**. Lisateabe saamiseks vaadake lk 181.

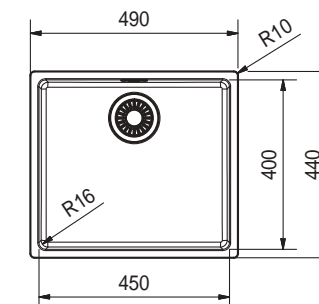

**MRX 110-45**  
122.0553.943  
285.- €

## MARIS

1  
2  
3



Mudel: **MRX 110-50**  
Aluskapp: **60 cm**  
Mõõdud: **540 x 440 mm**  
Väljalõige: **500 x 400 mm (R=16mm)**  
Kausi mõõtmed: **500 / 400 / 180 mm**  
Paigaldamine: **altpoolt monteeritav**  
Materjal: **roostevaba teras**  
Ventil: **manuaalne 3½" ventiil**  
Ventili juhtimine: **käitsi avamine/ sulgemine**  
Ülevool: **katteplaadiga ülevool**  
Tööpind: **min paksus 20 mm**

Lisatarvikute võimalus (ei kuulu komplekti):  
**jäätmepurustajad**. Lisateabe saamiseks vaadake lk 181.

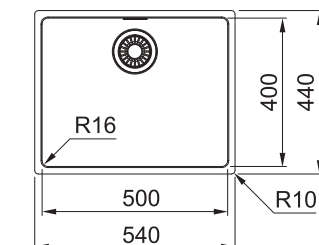

**MRX 110-50**  
122.0531.908  
298.- €

## MARIS

1  
2  
3



Mudel: **MRX 110-55**  
Aluskapp: **80 cm**  
Mõõdud: **590 x 440 mm**  
Väljalõige: **550 x 400 mm (R=16mm)**  
Kausi mõõtmed: **550 / 400 / 180 mm**  
Paigaldamine: **altpoolt monteeritav**  
Materjal: **roostevaba teras**  
Ventil: **manuaalne 3½" ventiil**  
Ventili juhtimine: **käitsi avamine/ sulgemine**  
Ülevool: **katteplaadiga ülevool**  
Tööpind: **min paksus 20 mm**

Lisatarvikute võimalus (ei kuulu komplekti):  
**jäätmepurustajad**. Lisateabe saamiseks vaadake lk 181.

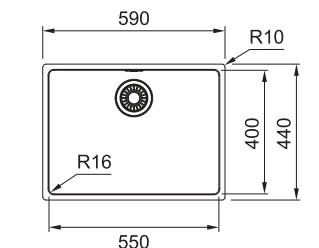

**MRX 110-55**  
122.0553.947  
310.- €

## MARIS

1  
2  
3



Mudel: **MRX 110-70**  
Aluskapp: **80 cm**  
Mõõdud: **740 x 440 mm**  
Väljalõige: **700 x 400 mm (R=16mm)**  
Kausi mõõtmed: **700 / 400 / 180 mm**  
Paigaldamine: **altpoolt monteeritav**  
Materjal: **roostevaba teras**  
Ventil: **manuaalne 3½" ventiil**  
Ventili juhtimine: **käitsi avamine/ sulgemine**  
Ülevool: **katteplaadiga ülevool**  
Tööpind: **min paksus 20 mm**

Lisatarvikute võimalus (ei kuulu komplekti):  
**jäätmepurustajad**. Lisateabe saamiseks vaadake lk 181.

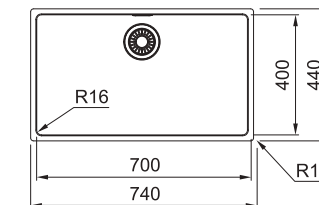

**MRX 110-70**  
122.0531.911  
405.- €





## Lisad



1  
ALL-IN  
5 erinevat komplekti ALL IN (rohkem lk 29)  
valamule: 340 x 540 mm  
128.- ... 243.- €



2  
112.0030.882  
Rullmatt paindub  
468 x 420 mm  
81.- €



3  
112.0188.651  
Rv Mobiilne nõruti plastik  
raamis  
342 x 430 x 22 mm  
112.- €

## MARIS



1  
2  
3

Mudel: **MRX 110-40**

Aluskapp: **50 cm**

Mõõdud: **440 x 440 mm**

Väljalõige: **400 x 400 mm (R=16mm)**

Kausi mõõtmed: **400 / 400 / 180 mm**

Paigaldamine: **altpoolt monteeritav**

Materjal: **roostevaba teras**

Ventiil: **manuaalne 3½" ventiil**

Ventiili juhtimine: **käsitsi avamine/ sulgemine**

Ülevool: **katteplaadiga ülevool**

Tööpind: **min paksus 20 mm**

Lisatarvikute võimalus (ei kuulu komplekti): **jäätmepurustajad**. Lisateabe saamiseks vaadake lk 181.



**MRX 110-40**  
122.0531.643  
273.- €

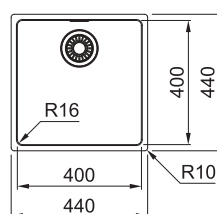

## MARIS



1  
2

Mudel: **ANX 110-48**

Aluskapp: **60 cm**

Mõõdud: **510 x 430 mm**

Väljalõige: **Sablooni järgi**

Kausi mõõtmed: **480 / 400 / 190 mm**

Paigaldamine: **altpoolt monteeritav**

Materjal: **poleeritud roostevaba teras**

Ventiil: **nupuga avatav 3½" ventiil**

Ventiili juhtimine: **Ventiili juhtimine Tõstenupp (auk 18mm)**

Ülevool: **katteplaadiga ülevool**

Tööpind: **min paksus 20 mm**

Lisatarvikute võimalus (ei kuulu komplekti): **jäätmepurustajad**. Lisateabe saamiseks vaadake lk 181.



**ANX 110-48**  
122.0336.883  
200.- €

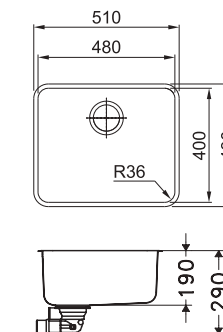

## MARIS



1  
2  
3

Mudel: **MRX 110-34**

Aluskapp: **45 cm**

Mõõdud: **380 x 440 mm**

Väljalõige: **340 x 400 mm (R=16mm)**

Kausi mõõtmed: **340 / 400 / 180 mm**

Paigaldamine: **altpoolt monteeritav**

Materjal: **roostevaba teras**

Ventiil: **manuaalne 3½" ventiil**

Ventiili juhtimine: **käsitsi avamine/ sulgemine**

Ülevool: **katteplaadiga ülevool**

Tööpind: **min paksus 20 mm**

Lisatarvikute võimalus (ei kuulu komplekti): **jäätmepurustajad**. Lisateabe saamiseks vaadake lk 181.



**MRX 110-34**  
122.0531.850  
265.- €

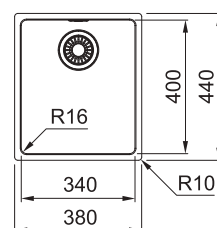

## MARIS



1  
2

Mudel: **ANX 110-34**

Aluskapp: **45 cm**

Mõõdud: **370 x 430 mm**

Väljalõige: **Sablooni järgi**

Kausi mõõtmed: **340 / 400 / 190 mm**

Paigaldamine: **altpoolt monteeritav**

Materjal: **poleeritud roostevaba teras**

Ventiil: **nupuga avatav 3½" ventiil**

Ventiili juhtimine: **Ventiili juhtimine Tõstenupp (auk 18mm)**

Ülevool: **katteplaadiga ülevool**

Tööpind: **min paksus 20 mm**

Lisatarvikute võimalus (ei kuulu komplekti): **jäätmepurustajad**. Lisateabe saamiseks vaadake lk 181.



**ANX 110-34**  
122.0336.885  
187.- €

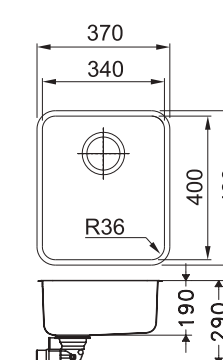





## Lisad



ALL-IN  
5 erinevat komplekti ALL IN (rohkem lk 29) valamule:  
340 x 540 mm  
128.- ... 243.- €



112.0188.651  
Rv Mobiilne nõruti plastik raamis  
342 x 430 x 22 mm  
112.- €

MARIS



1

Mudel: **EOX 110-50**  
Aluskapp: **60 cm**  
Mõõdud: **530 x 440 mm**  
Väljalõige: **497 x 407 mm (R = 48,5 mm)**  
Kausi mõõtmed: **500 /410 /175 mm**  
Paigaldamine: **altpoolt monteeritav**  
Materjal: **roostevaba teras poleeritud**  
Ventiil: **integreeritud ventiil**  
Ülevool: **katteplaadiga ülevool**

**EOX 110-50**  
122.0197.991  
349.- €

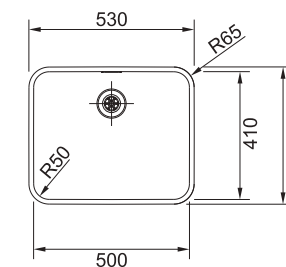

MARIS



1

2

Mudel: **GAX 40**  
Aluskapp: **50 cm**  
Mõõdud: **480 x 430 mm**  
Väljalõige: **450 x 400 mm (R = 50 mm)**  
Kausi mõõtmed: **450 /400 /190 mm**  
Paigaldamine: **altpoolt monteeritav**  
Materjal: **roostevaba teras poleeritud**  
Ventiil: **manuaalne 3 1/2" ventiil**  
Ventiili juhtimine: **käsitsi avamine/ sulgemine**  
Tööpind: **min paksus 20 mm**

**GAX 40**  
122.0014.586  
262.- €

Lisatarvikute võimalus (ei kuulu komplekti):  
**jäätmepurustajad**. Lisateabe saamiseks vaadake lk 181.

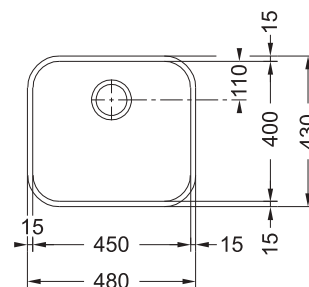

MARIS



1

Mudel: **EOX 110-45**  
Aluskapp: **50 cm**  
Mõõdud: **470 x 415 mm**  
Väljalõige: **442 x 387 mm (R = 48,5 mm)**  
Kausi mõõtmed: **445 /390 /175 mm**  
Paigaldamine: **altpoolt monteeritav**  
Materjal: **roostevaba teras poleeritud**  
Ventiil: **integreeritud ventiil**  
Ülevool: **katteplaadiga ülevool**

**EOX 110-45**  
122.0197.995  
328.- €

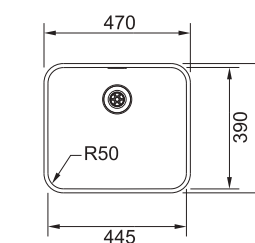

# Kubus 2



## Lisad

1



112.0066.060  
Roostevabast terasest  
nõrutuskauss plastkäepide-  
metega  
156 x 417 x 54 mm  
108.- €

2



112.0256.867  
Rullmatt painduv  
298 x 410 mm  
44.- €

3



112.0204.360  
Rv Mobiilne nõruti plastik  
raamis  
326 x 440 x 23 mm  
122.- €

4



112.0654.748  
Lõikelaud puit  
442 x 230 x 23 mm  
74.- €



115.0529.207  
KUBUS roostevabast terasest  
segistid  
320.- €



## MYTHOS

1  
2  
3  
4



Mudel: **KNG 110-62**  
Aluskapp: **80 cm**  
Mõõdud: **760 x 460 mm**  
Väljalõige: **720 x 420 mm (R=10 mm)**  
Kausi mõõtmed: **620 / 420 / 200 mm**  
Paigaldamine: **altpoolt monteeritav**  
Kausi asukoht: **pööratav**  
Materjal: **Fragranit+ antibakteriaalne**  
Ventil: **sealhulgas ventiil 3½" vajutusnupuga**  
Ventili juhtimine: **Vajutusnupp ümmargune roostevaba teras**  
Ventil kaas: **Katteplaadiga ülevool**  
Ülevool: **katteplaadiga ülevool**  
Segisti auk: **ilma aukudeta (2 x 35 mm altpoolt puuritud augud)**  
Erimärkused: **2-tasandilise kaussi tarvikud**



Lisatarvikute võimalus (ei kuulu komplekti): **jäätmepurustajad.**  
Lisateabe saamiseks vaadake lk 181.

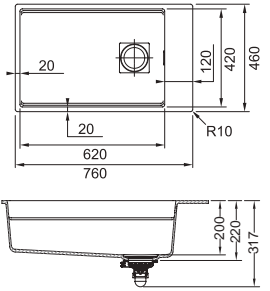

## MYTHOS

1  
2  
3  
4



Mudel: **KNG 110-52**  
Aluskapp: **60 cm**  
Mõõdud: **560 x 460 mm**  
Väljalõige: **520 x 420 mm (R=10 mm)**  
Kausi mõõtmed: **520 / 420 / 200 mm**  
Paigaldamine: **altpoolt monteeritav**  
Materjal: **Fragranit+ antibakteriaalne**  
Ventil: **sealhulgas ventiil 3½" vajutusnupuga**  
Ventili juhtimine: **Vajutusnupp ümmargune roostevaba teras**  
Ventil kaas: **Katteplaadiga ülevool**  
Ülevool: **katteplaadiga ülevool**  
Segisti auk: **ilma aukudeta**  
Erimärkused: **2-tasandilise kaussi tarvikud**



Lisatarvikute võimalus (ei kuulu komplekti): **jäätmepurustajad.**  
Lisateabe saamiseks vaadake lk 181.

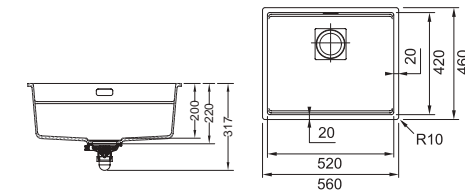

## MYTHOS

1  
2  
3  
4



Mudel: **KNG 110-37**  
Aluskapp: **45 cm**  
Mõõdud: **410 x 460 mm**  
Väljalõige: **370 x 420 mm (R=10 mm)**  
Kausi mõõtmed: **370 / 420 / 200 mm**  
Paigaldamine: **altpoolt monteeritav**  
Materjal: **Fragranit+ antibakteriaalne**  
Ventil: **sealhulgas ventiil 3½" vajutusnupuga**  
Ventili juhtimine: **Vajutusnupp ümmargune roostevaba teras**  
Ventil kaas: **Katteplaadiga ülevool**  
Ülevool: **katteplaadiga ülevool**  
Segisti auk: **ilma aukudeta**  
Erimärkused: **2-tasandilise kaussi tarvikud**



Lisatarvikute võimalus (ei kuulu komplekti): **jäätmepurustajad.**  
Lisateabe saamiseks vaadake lk 181.

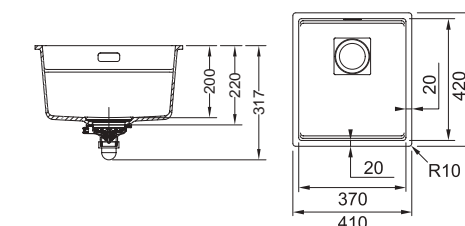



# Maris



## Lisad



112.0030.882  
Rollmatt paindud  
468 x 420 mm  
81.- €

112.0188.651  
Rv Mobiilne nõruti plastik  
raamis 342 x 430 x 22 mm  
112.- €

112.0532.169  
Roostevaba teras ventiili  
kate 3½"  
10.- €

112.0657.146  
Must matt ventiili kate 3½"  
11.- €

ALL-IN  
5 erinevat komplekti ALL IN  
(rohkem lk 29) valamule:  
340 x 540 mm  
128.- ... 243.- €

## MARIS



Mudel: **MRG 110-72**  
Aluskapp: **80 cm**  
Möödud: **753 x 433 mm**  
Väljalõige: **720 x 400 mm (R=20mm)**  
Kausi mõõtmed: **720 / 400 / 200 mm**  
Paigaldamine: **altpoolt monteeritav**  
Materjal: **Fragranit+ antibakteriaalne**  
Ventiil: **koos ventiiliga 3½"**  
Ventiili juhtimine: **Vajutusnupp või pöördnupp või käsitsi sõela avamine/sulgemine**  
Ventiil kaas: **ümmargune**  
Ülevool: **katteplaadiga ülevool**  
Segisti auk: **ilma aukudeta**

Lisatarvikute võimalus (ei kuulu komplekti): **jäätmepurus-tajad**. Lisateabe saamiseks vaadake lk 181.

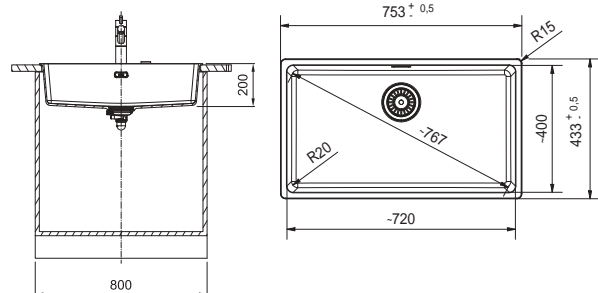

Ekstsentriline klapp ümmarguse terasest nupu ja roostevabast terasest klapikeanega



**Polaarvalge**  
125.0683.187  
**375.- €**

**Kivihall**  
125.0683.186  
**375.- €**

**Cashmere**  
125.0683.188  
**375.- €**

**Onyx**  
125.0683.185  
**375.- €**

**Must matt**  
125.0683.189  
**375.- €**

Musta pöördnupuga ekstsentriline klapp ja musta ülevoolukaitsega must ventiil



**Must matt**  
125.0683.236  
**385.- €**

Käsitsi 3½" ventiil musta klapi, ülevoolude ja klapikeanega



**Must matt**  
125.0683.235  
**375.- €**

## MARIS



Mudel: **MRG 110-52**  
Aluskapp: **60 cm**  
Möödud: **553 x 433 mm**  
Väljalõige: **520 x 400 mm (R=20mm)**  
Kausi mõõtmed: **520 / 400 / 200 mm**  
Paigaldamine: **altpoolt monteeritav**  
Materjal: **Fragranit+ antibakteriaalne**  
Ventiil: **koos ventiiliga 3½"**  
Ventiili juhtimine: **Vajutusnupp või pöördnupp või käsitsi sõela avamine/sulgemine**  
Ventiil kaas: **ümmargune**  
Ülevool: **katteplaadiga ülevool**  
Segisti auk: **ilma aukudeta**

Lisatarvikute võimalus (ei kuulu komplekti): **jäätmepurus-tajad**. Lisateabe saamiseks vaadake lk 181.

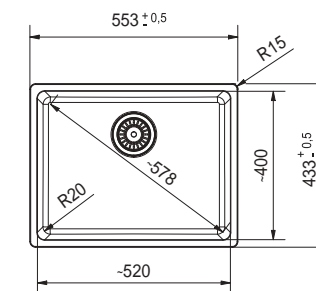

Ekstsentriline klapp ümmarguse terasest nupu ja roostevabast terasest klapikeanega



**Polaarvalge**  
125.0683.103  
**432.- €**

**Kivihall**  
125.0683.102  
**432.- €**

**Cashmere**  
125.0683.104  
**432.- €**

**Onyx**  
125.0683.101  
**432.- €**

**Must matt**  
125.0683.105  
**445.- €**

Manuaalventiil roostevabast terasest klapikeanega



**Polaarvalge**  
125.0683.182  
**339.- €**

**Kivihall**  
125.0683.181  
**339.- €**

**Cashmere**  
125.0683.183  
**339.- €**

**Onyx**  
125.0683.140  
**339.- €**

**Must matt**  
125.0683.184  
**360.- €**

Musta pöördnupuga ekstsentriline klapp ja musta ülevoolukaitsega must ventiil



**Must matt**  
125.0683.234  
**364.- €**

Käsitsi 3½" ventiil musta klapi, ülevoolude ja klapikeanega



**Must matt**  
125.0683.233  
**360.- €**



MARIS

- 1
- 2
- 3
- 4
- 5



Mudel: **MRG 110-37**

Aluskapp: **45 cm**

Möödud: **403 x 433 mm**

Väljalõige: **370 x 400 mm (R=20mm)**

Kausi mõõtmed: **370 / 400 / 200 mm**

Paigaldamine: **altpoolt monteeritav**

Materjal: **Fragranit+ antibakteriaalne**

Ventiil: **koos ventiiliga 3½"**

Ventiili juhtimine: **Vajutusnupp või pöördnupp või käsitsi sõela avamine/sulgmine**

Ventiil kaas: **ümmargune**

Ülevool: **katteplaadiga ülevool**

Segisti auk: **ilma aukudeta**



Lisatarvikute võimalus (ei kuulu komplekti):  
**jäätmepurustajad.** Lisateabe saamiseks vaadake lk 181.

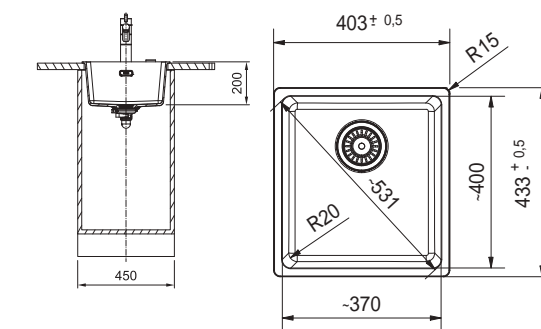

Ekstsentriline klapp ümmarguse terasest nupu ja roostevabast terasest klapikaanega



**Polaarvalge**  
125.0683.058  
**390.- €**

**Kivihall**  
125.0683.057  
**390.- €**

**Cashmere**  
125.0683.059  
**390.- €**

**Onyx**  
125.0683.056  
**390.- €**

**Must matt**  
125.0683.060  
**390.- €**

Manuaalventiil roostevabast terasest klapikaanega



**Polaarvalge**  
125.0683.137  
**296.- €**

**Kivihall**  
125.0683.136  
**296.- €**

**Cashmere**  
125.0683.138  
**296.- €**

**Onyx**  
125.0683.135  
**296.- €**

**Must matt**  
125.0683.139  
**309.- €**

Musta pöördnupuga ekstsentriline klapp ja musta ülevoolukaitsega must ventiil



**Must matt**  
125.0683.232  
**303.- €**

Käsitsi 3½" ventiil musta klapi, ülevoolude ja klapikaanega



**Must matt**  
125.0683.231  
**309.- €**

## Lisad



112.0030.882  
Rullmatt painduv  
468 x 420 mm  
82.- €



112.0188.651  
Rv Mobiilne nõruti plastik  
raamis 342 x 430 x 22 mm  
113.- €



112.0532.169  
Roostevaba teras ventiili  
kate 3½"



112.0657.146  
Must matt ventiili kate 3½"



ALL-IN  
5 erinevat komplekti ALL IN  
(rohkem lk 29) valamule:  
340 x 540 mm  
128.- ... 243.- €



# Kubus



## Lisad



112.0030.882  
Rullmatt painduv  
468 x 420 mm  
81.- €

112.0188.651  
Rv Mobiilne nõruti plastik  
raamis 342 x 430 x 22 mm  
112.- €

ALL-IN  
5 erinevat komplekti ALL IN  
(rohkem lk 29) valamule:  
340 x 540 mm  
128.- ... 243.- €

## MYTHOS



1  
2  
3

### Mudel: KBK 160

Aluskapp: **60 cm**  
Mõõdud: **545 x 445 mm**  
Väljalõige: **individuaalne**  
Kausi mõõtmed: **375 / 385 / 185 + 115 / 385 / 115 mm**  
Paigaldamine: **altpoolt monteeritav**  
Kausi asukoht: **pööratav**  
Materjal: **Fraceram**  
Ventii: **sealhulgas ventiiil 3½" vajutusnupuga**  
Ventiiil juhtimine: **PushKnob Vajutusnupp ümmargune rooste-  
tevaba teras (tööpinnale on vajalik auk 35mm)**  
Ventiiil väikese kausi jaoks: **Ventiiil 1½" mittesulguv**  
Ülevool: **katteplaadiga ülevool**  
Segisti auk: **ilma aukudeta**



Lisatarvikute võimalus (ei kuulu komplekti): **jäätmepurustajad**.  
Lisateabe saamiseks vaadake lk 181.

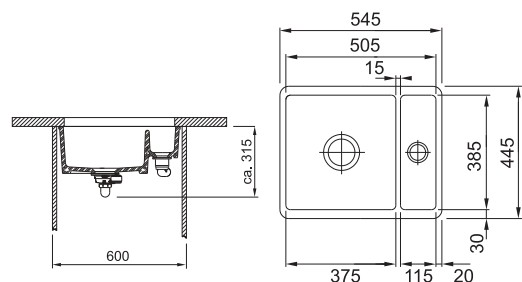

Tähelepanu mõõdud!  
Keraamilise valamü mõõdud võivad  
tehnoloogias tulenevalt erineda  
joonistel toodud mõõtudest. Seepärast  
soovitame väljalõige tööpinda teha  
konkreetses valamü mõõtude järgi.  
Samuti on keraamilisel valamul lubatud  
minimaalne kõverus.

**Polaarvalge**  
126.0335.714  
**618.- €**

**Antratsiit matt**  
126.0380.348  
**618.- €**

## MYTHOS



1  
2  
3

### Mudel: KBK 110-70

Aluskapp: **80 cm**  
Mõõdud: **745 x 445 mm**  
Väljalõige: **individuaalne**  
Kausi mõõtmed: **705 / 385 / 175 mm**  
Paigaldamine: **altpoolt monteeritav**  
Materjal: **Fraceram**  
Ventii: **sealhulgas ventiiil 3½" vajutusnupuga**  
Ventiiil juhtimine: **PushKnob Vajutusnupp ümmargune rooste-  
tevaba teras (tööpinnale on vajalik auk 35mm)**  
Ülevool: **katteplaadiga ülevool**  
Segisti auk: **ilma aukudeta**



Lisatarvikute võimalus (ei kuulu komplekti): **jäätmepurustajad**.  
Lisateabe saamiseks vaadake lk 181.

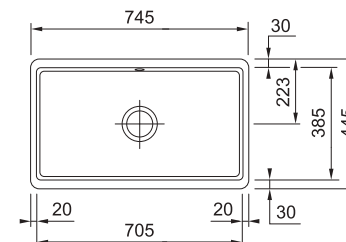

Tähelepanu mõõdud!  
Keraamilise valamü mõõdud võivad  
tehnoloogias tulenevalt erineda  
joonistel toodud mõõtudest. Seepärast  
soovitame väljalõige tööpinda teha  
konkreetses valamü mõõtude järgi.  
Samuti on keraamilisel valamul lubatud  
minimaalne kõverus.

**Polaarvalge**  
126.0335.712  
**558.- €**

**Magnolia**  
126.0335.880  
**558.- €**

**Onyx**  
126.0335.883  
**558.- €**

**Antratsiit matt**  
126.0380.350  
**558.- €**

## MYTHOS



1  
2  
3

### Mudel: KBK 110-50

Aluskapp: **60 cm**  
Mõõdud: **545 x 445 mm**  
Väljalõige: **individuaalne**  
Kausi mõõtmed: **505 / 385 / 185 mm**  
Paigaldamine: **altpoolt monteeritav**  
Materjal: **Fraceram**  
Ventii: **sealhulgas ventiiil 3½" vajutusnupuga**  
Ventiiil juhtimine: **PushKnob Vajutusnupp ümmargune rooste-  
tevaba teras (tööpinnale on vajalik auk 35mm)**  
Ülevool: **katteplaadiga ülevool**  
Segisti auk: **ilma aukudeta**



Lisatarvikute võimalus (ei kuulu komplekti): **jäätmepurustajad**.  
Lisateabe saamiseks vaadake lk 181.

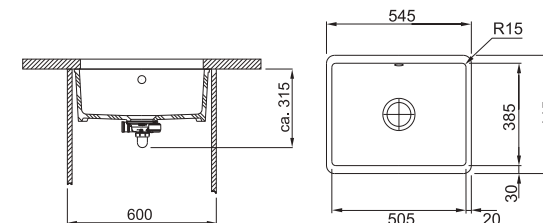

**Polaarvalge**  
126.0335.711  
**494.- €**

**Magnolia**  
126.0335.875  
**494.- €**

**Onyx**  
126.0335.878  
**494.- €**

**Antratsiit matt**  
126.0380.352  
**494.- €**

## MYTHOS



1  
2  
3

### Mudel: KBK 110-40

Aluskapp: **50 cm**  
Mõõdud: **445 x 445 mm**  
Väljalõige: **individuaalne**  
Kausi mõõtmed: **405 / 385 / 185 mm**  
Paigaldamine: **altpoolt monteeritav**  
Materjal: **Fraceram**  
Ventii: **sealhulgas ventiiil 3½" vajutusnupuga**  
Ventiiil juhtimine: **PushKnob Vajutusnupp ümmargune rooste-  
tevaba teras (tööpinnale on vajalik auk 35mm)**  
Ülevool: **katteplaadiga ülevool**  
Segisti auk: **ilma aukudeta**



Lisatarvikute võimalus (ei kuulu komplekti): **jäätmepurustajad**.  
Lisateabe saamiseks vaadake lk 181.

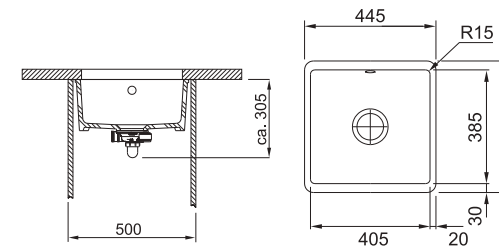



# Tasapinnaline Maris seeria valamud

# Maris



## Lisad



112.0030.882  
Rullmatt paindud  
468 x 420 mm  
81.- €



112.0188.651  
Rv Mobiilne nõruti plastik  
raamis 342 x 430 x 22 mm  
112.- €



112.0532.169  
Roostevaba teras ventiili  
kate 3 1/2"  
10.- €



112.0657.146  
Must matt ventiili kate 3 1/2"  
11.- €



ALL-IN  
5 erinevat komplekti ALL IN  
(rohkem lk 29) valamule:  
340 x 540 mm  
128.- ... 243.- €

## MARIS

- 1
- 2
- 3
- 4
- 5



### Mudel: MRG 210-72 A

Aluskapp: 80 cm

Mõõdud: 753 x 503 mm

Väljalõige: vastavalt juhistele

Kausi mõõtmed: 720 / 400 / 200 mm

Paigaldamine: tasapinnaline

Materjal: **Fragranit+ antibakteriaalne**

Ventiil: koos ventiiliga 3 1/2"

Ventiili juhtimine: **Vajutusnupp või pöördnupp või käsitsi sõela avamine/sulgmine**

Ventiil kaas: ümmargune

Ülevool: **katteplaadiga ülevool**

Segisti auk: ilma aukudeta (5 x 35 mm altpoolt puuritud augud)



Lisatarvikute võimalus (ei kuulu komplekti):  
**jäätmepurustajad.** Lisateabe saamiseks vaadake lk 181.

Ekstsentriline klapp ümmarguse terasest nupu ja roostevabast terasest klapi-kaanega



**Polaarvalge**  
135.0682.967  
473.- €

**Kivihall**  
135.0682.966  
473.- €

**Cashmere**  
135.0682.968  
473.- €

**Onyx**  
135.0682.965  
473.- €

**Must matt**  
135.0682.969  
485.- €

Musta pöördnupuga ekstsentriline klapp ja musta ülevoolukaitsega must ventiil



**Must matt**  
135.0683.055  
394.- €

Käsitsi 3 1/2" ventiili musta klapi, ülevoolude ja klapikaanega



**Must matt**  
135.0683.049  
375.- €

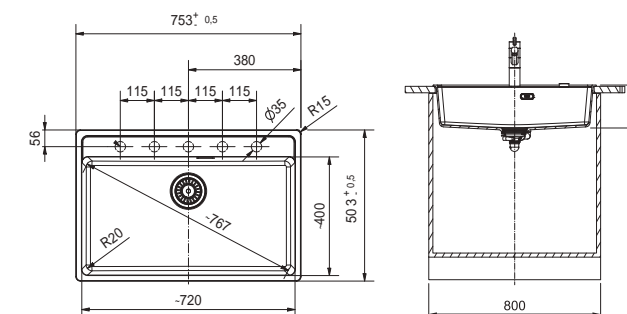



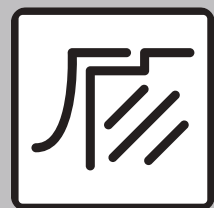

MARIS

1  
2  
3  
4  
5

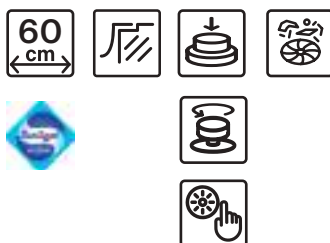

Mudel: **MRG 210-52 A**

Aluskapp: **60 cm**

Mõõdud: **553 x 503 mm**

Väljalõige: **vastavalt juhistele**

Kausi mõõtmed: **520 / 400 / 200 mm**

Paigaldamine: **tasapinnaline**

Materjal: **Fragranit+ antibakteriaalne**

Ventiil: **koos ventiiliga 3½"**

Ventiili juhtimine: **Vajutusnupp või pöördnupp või käsitsi sõela avamine/sulgmine**

Ventiil kaas: **ümmargune**

Ülevool: **katteplaadiga ülevool**

Segisti auk: **ilma aukudeta (3 x 35 mm altpoolt puuritud augud)**

Lisatarvikute võimalus (ei kuulu komplekti): **jäätmepurustajad**. Lisateabe saamiseks vaadake lk 181.

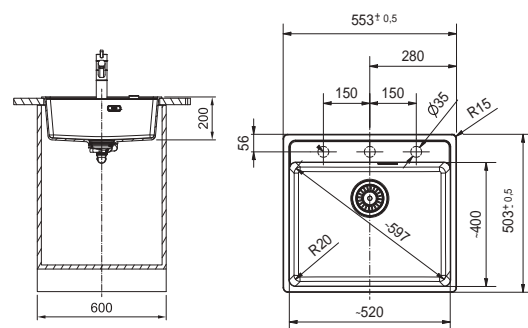

Ekstsentriline klapp ümmarguse terasest nupu ja roostevabast terasest klapikaanega



**Polaarvalge**  
135.0682.962  
**432.- €**

**Kivihall**  
135.0682.961  
**432.- €**

**Cashmere**  
135.0682.963  
**432.- €**

**Onyx**  
135.0682.890  
**432.- €**

**Must matt**  
135.0682.964  
**445.- €**

Manuaalventiil roostevabast terasest klapikaanega



**Polaarvalge**  
135.0683.036  
**339.- €**

**Kivihall**  
135.0683.035  
**339.- €**

**Cashmere**  
135.0683.037  
**339.- €**

**Onyx**  
135.0683.034  
**339.- €**

**Must matt**  
135.0683.038  
**351.- €**

Musta pöördnupuga ekstsentriline klapp ja musta ülevoolukaitsega must ventiil



**Must matt**  
135.0683.054  
**364.- €**

Käsitsi 3½" ventiil musta klapi, ülevoolude ja klapikaanega



**Must matt**  
135.0683.048  
**351.- €**



Süvistatavaid valamuid saab paigaldada ainult niiskuskindlatele pindadele ja selleks on vaja vastavaid tööriistu. Enne süvistatava valamü ostmist palun veenduge, et köögitootja oskab sellist montaaži teha ja tööpind oleks ka sellele vastav.

Lisad

1



112.0030.882  
Rullmatt painduv  
468 x 420 mm  
81.- €

2



112.0188.651  
Rv Mobiilne nõruti plastik raamis  
342 x 430 x 22 mm  
112.- €

3



112.0532.169  
Roostevaba teras ventiili kate 3½"  
10.- €

4



112.0657.146  
Must matt ventiili kate 3½"  
11.- €

5



ALL-IN  
5 erinevat komplekti ALL IN (rohkem lk 29) valamule:  
340 x 540 mm  
128.- ... 243.- €

MARIS

1  
2  
3  
4  
5



Mudel: **MRG 210-37 A**

Aluskapp: **45 cm**

Mõõdud: **403 x 503 mm**

Väljalõige: **vastavalt juhistele**

Kausi mõõtmed: **370 / 400 / 200 mm**

Paigaldamine: **tasapinnaline**

Materjal: **Fragranit+ antibakteriaalne**

Ventiil: **koos ventiiliga 3½"**

Ventiili juhtimine: **Vajutusnupp või pöördnupp või käsitsi sõela avamine/sulgmine**

Ventiil kaas: **ümmargune**

Ülevool: **katteplaadiga ülevool**

Segisti auk: **ilma aukudeta (3 x 35 mm altpoolt puuritud augud)**

Lisatarvikute võimalus (ei kuulu komplekti): **jäätmepurustajad**. Lisateabe saamiseks vaadake lk 181.

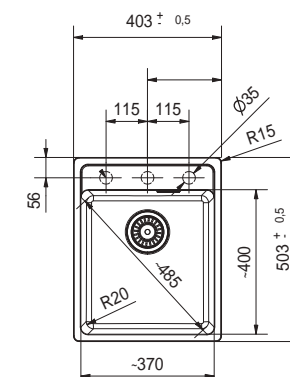
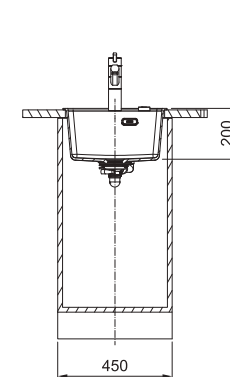

Manuaalventiil roostevabast terasest klapikaanega



**Polaarvalge**  
135.0683.030  
**296.- €**

**Kivihall**  
135.0683.029  
**296.- €**

**Cashmere**  
135.0683.031  
**296.- €**

**Onyx**  
135.0683.028  
**296.- €**

**Must matt**  
135.0683.033  
**309.- €**

Musta pöördnupuga ekstsentriline klapp ja musta ülevoolukaitsega must ventiil



**Must matt**  
135.0683.053  
**303.- €**

Käsitsi 3½" ventiil musta klapi, ülevoolude ja klapikaanega



**Must matt**  
135.0683.047  
**309.- €**



# Segistid



136	Ülevaade
139	Vital
141	Wellfresh, Atlas Clear Water
143	Atlas Neo Sensor
144	Roostevabast terasest segistid
154	Kroomitud ja värvilised segistid
170	Seebidosaatorid



# Segistid

Filtreeritud vee segistid filtriga ja ilma



Vital  
139. lk.



Atlas Clear Water  
141. lk.



Wellfresh  
140. lk.

Roostevabast terasest segistid



Atlas Neo Sensor  
143. lk.



Atlas Neo  
144. lk.



Eos Neo  
149. lk.



Pescara XL  
151. lk.



Mythos  
150. lk.



Tango Neo  
146. lk.



Kubus  
148. lk.



Pescara L  
151. lk.



Eos Neo  
28. lk.



Atlas Neo  
144. lk.



Taros Neo  
153. lk.



Orbit  
152. lk.



Atlas Neo Window  
145. lk.

Kroomitud ja värvilised segistid



Icon  
157. lk.



Icon Semi Pro  
155. lk.



Pescara 360  
154. lk.



Pescara Up&Down  
154. lk.



Active Semi-Pro  
158. lk.



Maris  
160. lk.



Active L  
158. lk.



Active J  
158. lk.



Lina Semi Pro  
165. lk.



Fox Pro  
155. lk.



Neptune Evo  
161. lk.



Centro  
162. lk.



Urban  
164. lk.



Orbit  
163. lk.



Lina XL  
166. lk.



Lina  
167. lk.



Lina J  
167. lk.



Sirius L  
169. lk.



Lina L  
167. lk.



Old England  
169. lk.



Novara Plus  
165. lk.



Smart  
168. lk.

Seebidosaa-  
torid



Atlas  
170. lk.



Active Plus  
170. lk.



Novita Steel  
171. lk.



Comfort  
171. lk.



Novita  
171. lk.

MYTHOS

MARIS

SMART



- Eemaldab 99.99 % baktereid
- Eemaldab 99% viiruseid
- Filtreerib välja rooste ja sette
- Filtreerib välja mikroplastid
- Eemaldab ebameeldiva maitse ja lõhna
- Sobilik joogiks
- Lihtne kasutada Filtreerib kuni 500 L
- Ise desinfitseeruv
- Keskkonda säästev - säästab 500 tk 1 L plastpudelit



## Nagu väike ime

Meie veefilter pole mitte maailma kõige väiksem, vaid ka esimene, millel on aktiivsüsi kombineeritud bioonilise membraaniga. Tuletatud loodusest, välja töötatud Šveitsis.

### 1. EELFILTER

Eelfilter on esimene kaitseliin, kus suuremad osakesed välja filtreeritakse.

### 2. MEMBRAAN

Nanotehnoloogia teeb selle võimalikuks: 0.06 mm paksune membraan, suletud peenese nailonvõrku, filtreerib isegi baktereid joogiveest välja.

### 3. AKTIVEERITUD SÕEFILTER

Aktiveeritud süsi eemaldab lahustunud ained (näiteks kloori). See tehnoloogia on loomulik füüsikaline protsess, mis on end tõestanud.

### 4. VEEVOOL

Esmalt läbi eelfiltri, siis läbi membraani, lõpuks läbi aktiveeritud sõe ja filtreerituna otse klaasi. Franke väldib filtreeritud ja mittefilteritud vee teine-teisega kokkupuutumist.

### VAHETUS

Kui LED valgusti muutub punaseks, siis tuleb filter ära vahetada.

MYTHOS



1

2



VITAL

Segisti mudel: **Kombineeritud filtreeritud ja kuuma/ külma vee jaoks**

Vee väljavool: **väljatõmmatava dušiga/ normaalse vooluga (lülitiga)**

Aeraatori tüüp: **laminaarne vool**

Pöördenurk: **360°**

Materjal: **roostevaba teras**

Segisti kang: **kang paremal**

Filtreeritud vee kang: **Kang üleval**

Veevool: **7,6 l/min (3 bar)**

Filtreeritud vee vool: **3,5 l/min (3 bar)**

Ühendustorud: **420 mm**

Filtreeritava vee maht: **500L**

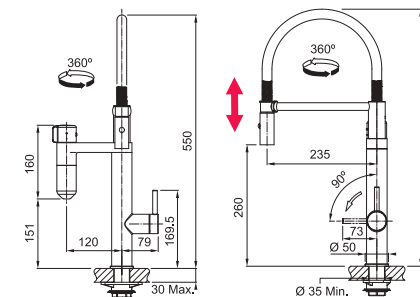

**Kroom /Gunmetal**  
120.0621.230  
**863.- €**

**tööstuslik must /roostevaba teras**  
120.0621.313  
**979.- €**

MYTHOS



1

2



VITAL

Segisti mudel: **Kombineeritud filtreeritud ja kuuma/ külma vee jaoks**

Vee väljavool: **fikseeritud otsikuga pööratava tilaga**

Aeraatori tüüp: **laminaarne vool**

Pöördenurk: **360°**

Materjal: **roostevaba teras**

Segisti kang: **kang paremal**

Filtreeritud vee kang: **Kang üleval**

Veevool: **12,5 l/min (3 bar)**

Filtreeritud vee vool: **3,5 l/min (3 bar)**

Ühendustorud: **420 mm**

Filtreeritava vee maht: **500L**

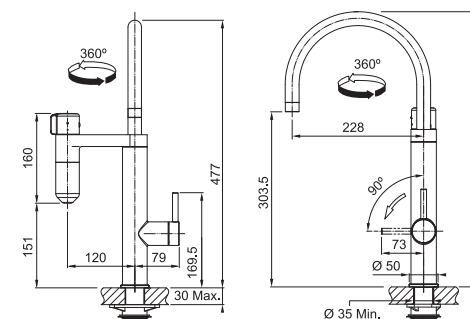

**Kroom /Gunmetal**  
120.0621.229  
**618.- €**

**tööstuslik must /roostevaba teras**  
120.0621.312  
**699.- €**

Lisad

1

112.0607.497  
Vital segisti filter  
500L  
42.- €

2

112.0607.498  
Vital segisti filtrikomplekt  
(komplektis 3 filtrikapslit)  
500L x3  
116.- €





# Wellfresh



# Clear Water

MARIS



**Wellfresh 110**  
Segisti mudel: **Kombineeritud filtreeritud ja kuuma/külma vee jaoks**  
Vee väljavool: **fikseeritud otsikuga pööratava tilaga**  
Pöördenurk: **360°**  
Materjal: **roostevaba teras**  
Segisti kang: **külgedel mõlemal küljel**  
Veevool: **11,7 l/min (3 bar)**  
Filtreeritud vee vool: **5,9 l/min (3 bar)**  
Ühendustorud: **800 mm**  
Filtreeritava vee maht: **1000L**  
Komplektis Brita P1000 filter koos filtrihooldjaga  
Minimaalne kaugus segisti keskelt seinani 70 mm

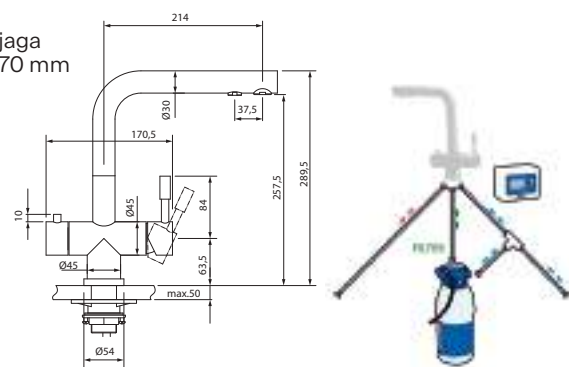

**Roostevaba teras**  
120.0179.563  
**393.- €**

Saadaval kuni septembrini 2023

MARIS



**Wellfresh 150**  
Segisti mudel: **Fitrētā ūdens maisītājs**  
Vee väljavool: **fikseeritud otsikuga pööratava tilaga**  
Pöördenurk: **360°**  
Materjal: **roostevaba teras**  
Segisti kang: **külgedel mõlemal küljel**  
Filtreeritud vee vool: **6L/min (3 bar)**  
Ühendustorud: **1000 mm**  
Filtreeritava vee maht: **1000L**  
Komplektis Brita P1000 filter koos filtrihooldjaga

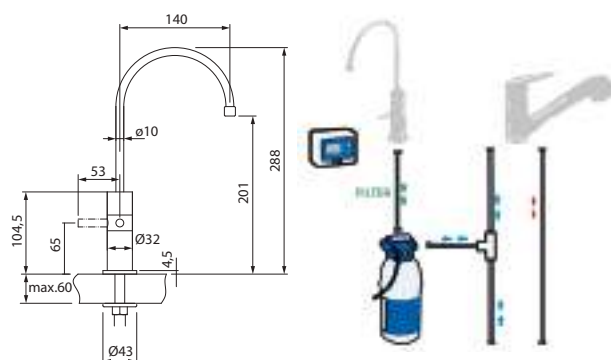

**Roostevaba teras**  
120.0179.564  
**206.- €**

Saadaval kuni septembrini 2023

MARIS



1  
2



**Atlas Clear Water**  
Segisti mudel: **Kombineeritud filtreeritud ja kuuma/külma vee jaoks (kaasoleva filtriga)**  
Vee väljavool: **fikseeritud otsikuga pööratava tilaga**  
Pöördenurk: **360°**  
Materjal: **roostevaba teras**  
Segisti kang: **külgedel mõlemal küljel**  
Veevool: **10 l/min (3 bar)**  
Filtri jõudlus sõltub vee karedusest ja puhtusest.

**Komplektis:**

- segistid
- ühendused veefiltri kruvimiseks
- ühendusmehhanism
- Franke Pro M filtrikassett 8000L
- Clarissa taimer

Minimaalne kaugus segisti keskelt seinani 70 mm

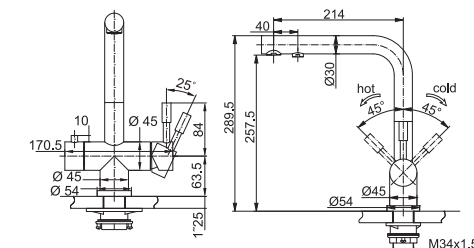

**Roostevaba teras**  
160.0705.404  
**569.- €**

Saadaval alates septembrist 2023

MARIS



1  
2



**Eos Clear Water**  
Segisti mudel: **Kombineeritud filtreeritud ja kuuma/külma vee jaoks (kaasoleva filtriga)**  
Vee väljavool: **fikseeritud otsikuga pööratava tilaga**  
Pöördenurk: **360°**  
Materjal: **roostevaba teras**  
Segisti kang: **külgedel mõlemal küljel**  
Veevool: **10 l/min (3 bar)**  
Filtri jõudlus sõltub vee karedusest ja puhtusest.

**Komplektis:**

- segistid
- ühendused veefiltri kruvimiseks
- ühendusmehhanism
- Franke Pro M filtrikassett 8000L
- Clarissa taimer

Minimaalne kaugus segisti keskelt seinani 70 mm

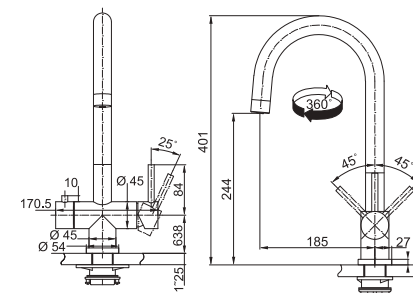

**Roostevaba teras**  
160.0705.403  
**569.- €**

Saadaval alates septembrist 2023

Lisad

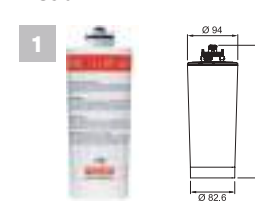

133.0284.026  
Franke Pro M filtrikassett 8000L  
95.- €

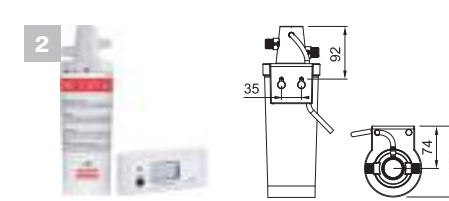

133.0284.025  
Franke Pro M filtrikassett 8000L, ühendusmehhanism ja Clarissa taimer (komplekt)  
184.- €

# Atlas Neo Sensor

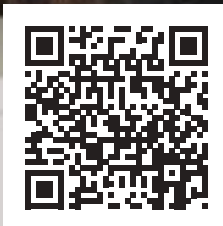

## Roostevabast terasest veesegistid ATLAS NEO SENSOR anduri ja tavapärase juhtimisega

Mudelid on saadaval nii väljatõmmatava kui ka fikseeritud otsikuga. Roostevaba teras on kergesti hooldatav ja hügieeniliselt ohutu. Võib valida kriimustuskindla tööstuslikult musta kattega segisti.

M24 laminaarne aeraator vähendab pritsmeid ja muudab vee voolamise ühtlaseks.

Andurite abil juhtimine parandab köögihügieeni, kuna saame vett sageli kasutada ilma segistit füüsiliselt puudutamata.



### ANDURI JUHTIMINE

Liigutades oma käe 6 cm või lähemale vasakule küljele asuva anduri juurde ja vesi hakkab voolama 1 sekundi pärast. 30 sekundi pärast vool peatub. Vee temperatuur määratakse juhtnupu nupuga. Selle toiteallikaks on neli AA patareid, mis muudab süsteemi sõltumatuks. See säästab vett, kuna lülitame veevarustuse välja sageli hiljem kui vaja.

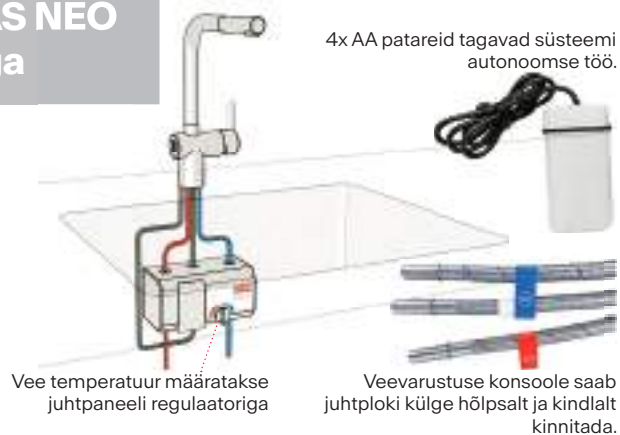

### KANGIGA JUHTIMINE

Paremal küljel on kang, mille abil saab veevarustust tavapärasel viisil reguleerida. Keraamiline tööosa tagab pikaks ajaks ohutu töötamise.



MYTHOS



**ATLAS NEO SENSOR**  
Segisti mudel: **Sensori ja käsitsi juhtimisega köögisegisti**  
Vee väljavool: **väljatõmmatava otsikuga**  
Aeraatori tüüp: **laminaarne vool**  
Pöördenurk: **180°**  
Materjal: **roostevaba teras**  
Segisti kang: **kang paremal**  
Veevool: **7 l/min (3 bar)**  
Sensora Veevool: **4 l/min (3 bar)**  
Ühendustorud: **450 mm**

Komplektis: **Juhtimiseseade koos 4 AA1,5 V patareiga (komplektis)**  
Anduri töö: **Anduriga sisselülitamisel seiskub veevool automaatselt 30 sekundi pärast**

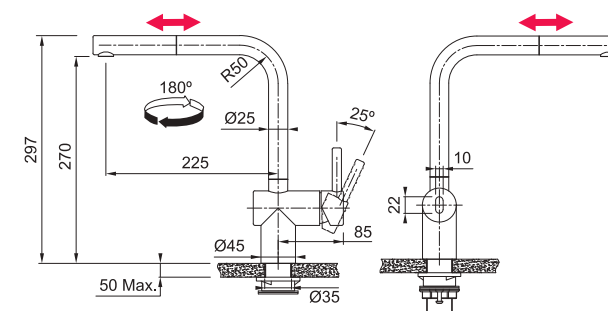

**Roostevaba teras**  
115.0625.523  
**555.- €**

**Tööstuslik must**  
115.0625.527  
**637.- €**

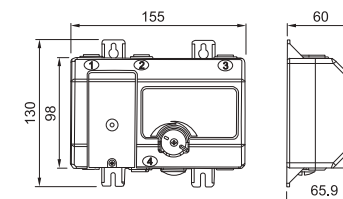

MYTHOS



**ATLAS NEO SENSOR**  
Segisti mudel: **Sensori ja käsitsi juhtimisega köögisegisti**  
Vee väljavool: **fikseeritud otsikuga pööratava tilaga**  
Aeraatori tüüp: **laminaarne vool**  
Pöördenurk: **180°**  
Materjal: **roostevaba teras**  
Segisti kang: **kang paremal**  
Veevool: **7,5 l/min (3 bar)**  
Sensora Veevool: **4 l/min (3 bar)**  
Ühendustorud: **450 mm**

Komplektis: **Juhtimiseseade koos 4 AA1,5 V patareiga (komplektis)**  
Anduri töö: **Anduriga sisselülitamisel seiskub veevool automaatselt 30 sekundi pärast**

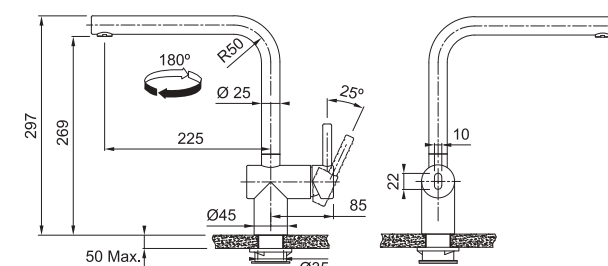

**Roostevaba teras**  
115.0625.489  
**462.- €**

**Tööstuslik must**  
115.0625.525  
**554.- €**

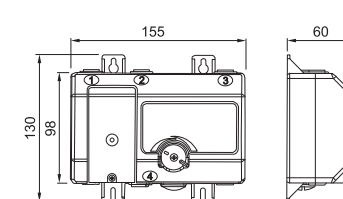

Kuulühendus. Veetoru ei saa tänu kuulühendusele pöörelda ning toimib liikuva üleminekuna veetoru ja väljatõmmatava otsaku vahel. Väljalaskeveooliku vahetamine on nüüd veelgi lihtsam.

Paigaldusjuhised





# Atlas Neo



# Atlas Neo







MYTHOS

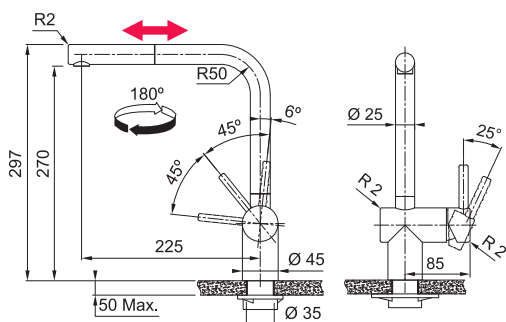

**Atlas Neo**  
Segisti mudel: **köögisegisti**  
Vee väljavool: **väljatõmmatava otsikuga**  
Aeraatori tüüp: **laminaarne vool**  
Pöördnurk: **180°**  
Materjal: **roostevaba teras**  
Segisti kang: **kang paremal**  
Veevool: **9,7 l/min (3 bar)**  
Ühendustorud: **450 mm**



Kuulühendus. Veetoru ei saa tänu kuulühendusele pöörelda ning toimib liikuva üleminekuna veetoru ja väljatõmmatava otsaku vahel. Väljalaskevooliku vahetamine on nüüd veelgi lihtsam.

-  **Roostevaba teras**  
115.0521.438  
**303.- €**
-  **Tööstuslik must**  
115.0550.427  
**364.- €**
-  **Antratsiit**  
115.0628.210  
**364.- €**
-  **Vask**  
115.0628.208  
**364.- €**
-  **Šampanjakuldne**  
115.0681.242  
**364.- €**

MARIS



**Atlas Neo Window**  
Segisti mudel: **köögisegisti nolokäms pie loga**  
Vee väljavool: **väljatõmmatava otsikuga**  
Aeraatori tüüp: **laminaarne vool**  
Pöördnurk: **180°**  
Materjal: **roostevaba teras**  
Segisti kang: **kang paremal**  
Veevool: **8,2 l/min (3 bar)**  
Ühendustorud: **600 mm**

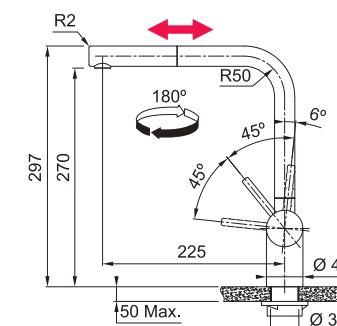
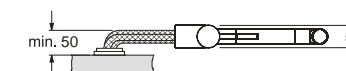

-  **Roostevaba teras**  
115.0521.439  
**329.- €**







MYTHOS

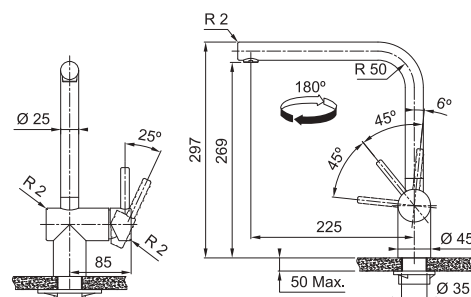

**Atlas Neo**  
Segisti mudel: **köögisegisti**  
Vee väljavool: **fikseeritud otsikuga pööratava tilaga**  
Aeraatori tüüp: **laminaarne vool**  
Pöördnurk: **180°**  
Materjal: **roostevaba teras**  
Segisti kang: **kang paremal**  
Veevool: **12,2 l/min (3 bar)**  
Ühendustorud: **450 mm**



-  **Roostevaba teras**  
115.0521.435  
**252.- €**
-  **Tööstuslik must**  
115.0550.424  
**303.- €**
-  **Antratsiit**  
115.0628.207  
**317.- €**
-  **Vask**  
115.0628.204  
**317.- €**
-  **Šampanjakuldne**  
115.0681.241  
**317.- €**

MARIS



**Atlas Neo**  
Segisti mudel: **köögisegisti**  
Vee väljavool: **väljatõmmatava dušiga/ normaalse vooluga (lülitiga)**  
Aeraatori tüüp: **laminaarne vool**  
Pöördnurk: **180°**  
Materjal: **roostevaba teras**  
Segisti kang: **kang paremal**  
Veevool: **8,6 l/min (3 bar)**  
Ühendustorud: **450 mm**

Silikoondušši katlakivi vastane toime

-  **Roostevaba teras**  
115.0521.441  
**321.- €**

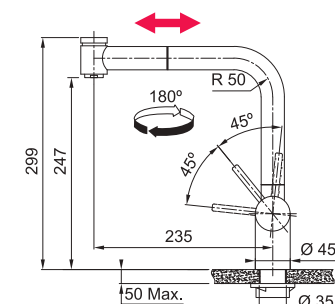

# Tango Neo



# Tango Neo



MYTHOS



## Tango-Neo

Segisti mudel: **köögisegisti**  
 Vee väljavool: **väljatõmmatava otsikuga**  
 Aeraatori tüüp: **laminaarne vool**  
 Pöördnurk: **120°**  
 Materjal: **roostevaba teras**  
 Segisti kang: **kang üleval**  
 Veevool: **9 l/min (3 bar)**  
 Ühendustorud: **450 mm**

Roostevaba teras  
 115.0596.388  
 378.- €

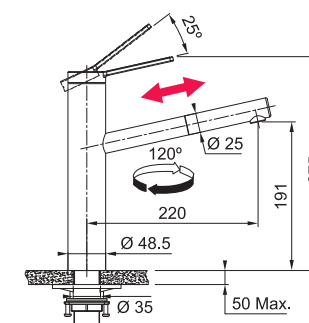

Kuulühendus. Veetoru ei saa tänu kuulühendusele pöörelda ning toimib liikuva üleminekuna veetoru ja väljatõmmatava otsaku vahel. Väljalaskevooliku vahetamine on nüüd veelgi lihtsam.



MYTHOS



## Tango Neo

Segisti mudel: **köögisegisti**  
 Vee väljavool: **väljatõmmatava dušiga/ normaalse vooluga (lülitiga)**  
 Aeraatori tüüp: **laminaarne vool**  
 Pöördnurk: **120°**  
 Materjal: **roostevaba teras**  
 Segisti kang: **kang üleval**  
 Veevool: **9 l/min (3 bar)**  
 Ühendustorud: **450 mm**

Silikoondušši katlakivi vastane toime

Roostevaba teras  
 115.0596.389  
 412.- €

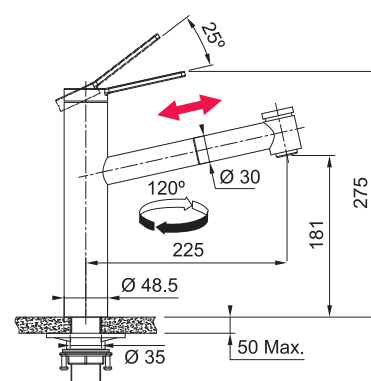

MYTHOS



## Tango-Neo

Segisti mudel: **köögisegisti**  
 Vee väljavool: **fikseeritud otsikuga pööratava tilaga**  
 Aeraatori tüüp: **laminaarne vool**  
 Pöördnurk: **150°**  
 Materjal: **roostevaba teras**  
 Segisti kang: **kang üleval**  
 Veevool: **15,6 l/min (3 bar)**  
 Ühendustorud: **450 mm**

Roostevaba teras  
 115.0596.387  
 315.- €

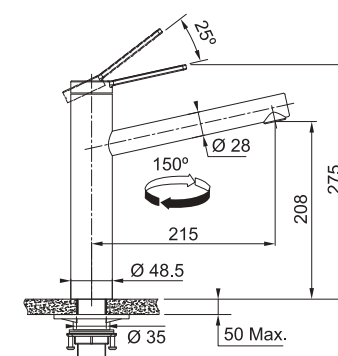

Valige sobiv vedelseebi dosaatork 170.







MYTHOS



**Kubus**  
 Segisti mudel: **köögisegisti**  
 Vee väljavool: **väljatõmmatava otsikuga**  
 Aeraatori tüüp: **laminaarne vool**  
 Pöördenurk: **180°**  
 Materjal: **roostevaba teras**  
 Segisti kang: **kang paremal**  
 Veevool: **8,5 l/min (3 bar)**  
 Ühendustorud: **450 mm**

**Roostevaba teras**  
 115.0529.207  
**320.- €**

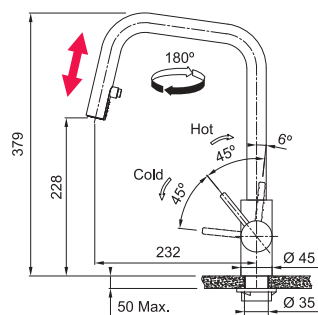

MYTHOS



**EOS-NEO**  
 Segisti mudel: **köögisegisti**  
 Vee väljavool: **väljatõmmatava dušiga/ normaalse vooluga (lülitiga)**  
 Aeraatori tüüp: **laminaarne vool**  
 Pöördenurk: **180°**  
 Materjal: **roostevaba teras**  
 Segisti kang: **kang paremal**  
 Veevool: **10 l/min (3 bar)**  
 Ühendustorud: **450 mm**

**Roostevaba teras**  
 115.0590.045  
**320.- €**

**Tööstuslik must**  
 115.0613.671  
**448.- €**

**Antratsiit**  
 115.0628.256  
**379.- €**

**Vask**  
 115.0628.254  
**379.- €**

**Šampanjakuldne**  
 115.0681.244  
**379.- €**

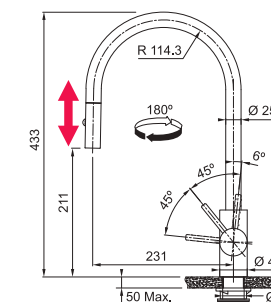

MYTHOS



**Kubus**  
 Segisti mudel: **köögisegisti**  
 Vee väljavool: **fikseeritud otsikuga pööratava tilaga**  
 Aeraatori tüüp: **laminaarne vool**  
 Pöördenurk: **180°**  
 Materjal: **roostevaba teras**  
 Segisti kang: **kang paremal**  
 Veevool: **12,7 l/min (3 bar)**  
 Ühendustorud: **450 mm**

**Roostevaba teras**  
 115.0529.202  
**264.- €**

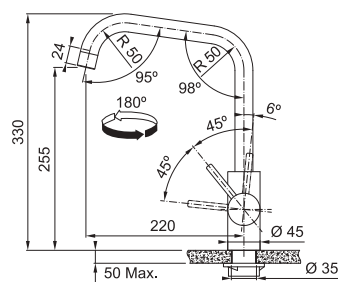

MYTHOS



**EOS-NEO**  
 Segisti mudel: **köögisegisti**  
 Vee väljavool: **fikseeritud otsikuga pööratava tilaga**  
 Aeraatori tüüp: **laminaarne vool**  
 Pöördenurk: **180°**  
 Materjal: **roostevaba teras**  
 Segisti kang: **kang paremal**  
 Veevool: **12 l/min (3 bar)**  
 Ühendustorud: **450 mm**

**Roostevaba teras**  
 115.0590.044  
**264.- €**

**Tööstuslik must**  
 115.0613.590  
**338.- €**

**Antratsiit**  
 115.0628.253  
**313.- €**

**Vask**  
 115.0628.251  
**313.- €**

**Šampanjakuldne**  
 115.0681.243  
**313.- €**

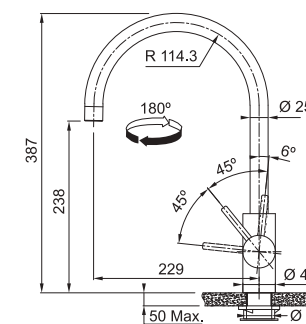

Valige sobiv vedelseebi dosaator lk 170.

# Mythos



# Pescara



reddot design award  
winner 2017



DESIGN  
AWARD  
2017

MYTHOS



**Mythos**  
Segisti mudel: **köögisegisti**  
Vee väljavool: **väljatõmmatava otsikuga**  
Pöördenurk: **360°**  
Materjal: **roostevaba teras**  
Segisti kang: **kang paremal**  
Veevool: **9 l/min (3 bar)**  
Ühendustorud: **450 mm**  
Minimaalne kaugus segisti keskelt seinani 80 mm

Roostevaba teras  
115.0547.853  
409.- €

Tööstuslik must  
115.0550.442  
455.- €

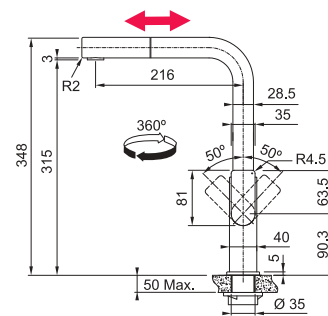

MYTHOS



**Pescara XL**  
Segisti mudel: **köögisegisti**  
Vee väljavool: **väljatõmmatava dušiga/ normaalse vooluga (lülitiga)**  
Pöördenurk: **360°**  
Materjal: **roostevaba teras**  
Segisti kang: **kang paremal**  
Veevool: **9 l/min (3 bar)**  
Ühendustorud: **450 mm**

Roostevaba teras  
115.0472.959  
450.- €

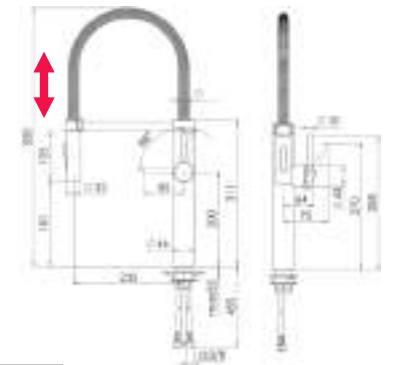

MYTHOS



**Mythos**  
Segisti mudel: **köögisegisti**  
Vee väljavool: **fikseeritud otsikuga pööratava tilaga**  
Aeraatori tüüp: **laminaarne vool**  
Pöördenurk: **360°**  
Materjal: **roostevaba teras**  
Segisti kang: **kang paremal**  
Veevool: **13 l/min (3 bar)**  
Ühendustorud: **450 mm**  
Minimaalne kaugus segisti keskelt seinani 80 mm

Roostevaba teras  
115.0547.852  
336.- €

Tööstuslik must  
115.0550.441  
373.- €

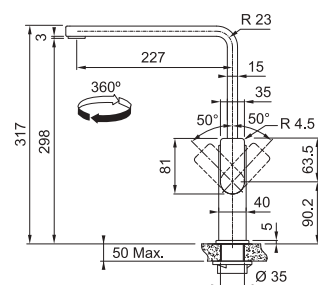

MYTHOS



**Pescara L**  
Segisti mudel: **köögisegisti**  
Vee väljavool: **väljatõmmatava dušiga/ normaalse vooluga (lülitiga)**  
Pöördenurk: **360°**  
Materjal: **roostevaba teras**  
Segisti kang: **kang paremal**  
Veevool: **9 l/min (3 bar)**  
Ühendustorud: **450 mm**

Roostevaba teras  
115.0472.960  
355.- €

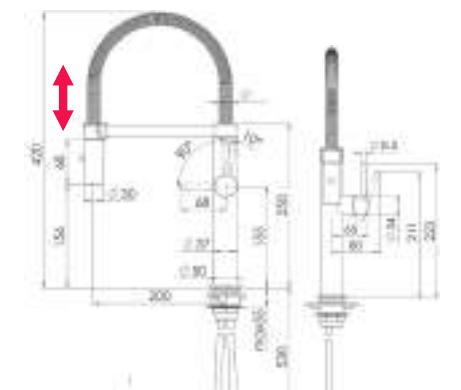

Valige sobiv vedelseebi  
dosaator lk 170.





MARIS



**Orbit**  
 Segisti mudel: **köögisegisti**  
 Vee väljavool: **väljatõmmatava otsikuga**  
 Aeraatori tüüp: **laminaarne vool**  
 Pöördenurk: **120°**  
 Materjal: **roostevaba teras**  
 Segisti kang: **kang üleval**  
 Veevool: **8,5 l/min (3 bar)**  
 Ühendustorud: **450 mm**

**Roostevaba teras**  
 115.0569.461  
**266.- €**

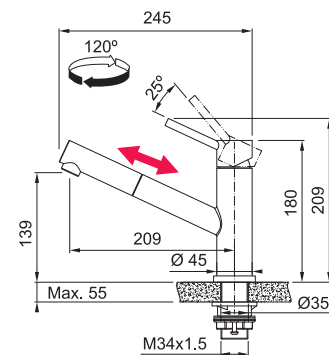

MARIS



**Taros Neo**  
 Segisti mudel: **köögisegisti**  
 Vee väljavool: **väljatõmmatava otsikuga**  
 Aeraatori tüüp: **laminaarne vool**  
 Pöördenurk: **120°**  
 Materjal: **roostevaba teras**  
 Segisti kang: **kang üleval**  
 Veevool: **8 l/min (3 bar)**  
 Ühendustorud: **420 mm**

**Roostevaba teras**  
 115.0596.383  
**315.- €**

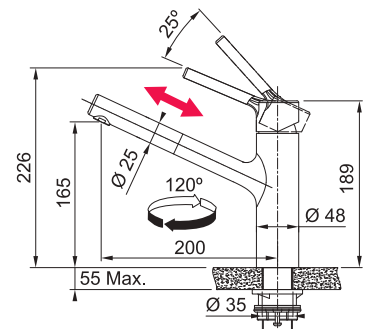

MARIS



**Orbit**  
 Segisti mudel: **köögisegisti**  
 Vee väljavool: **fikseeritud otsikuga pööratava tilaga**  
 Aeraatori tüüp: **laminaarne vool**  
 Pöördenurk: **360°**  
 Materjal: **roostevaba teras**  
 Segisti kang: **kang üleval**  
 Veevool: **13 l/min (3 bar)**  
 Ühendustorud: **450 mm**

**Roostevaba teras**  
 115.0569.290  
**222.- €**

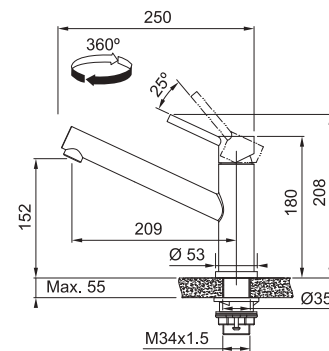

MARIS



**Taros Neo**  
 Segisti mudel: **köögisegisti**  
 Vee väljavool: **fikseeritud otsikuga pööratava tilaga**  
 Aeraatori tüüp: **laminaarne vool**  
 Pöördenurk: **120°**  
 Materjal: **roostevaba teras**  
 Segisti kang: **kang üleval**  
 Veevool: **12 l/min (3 bar)**  
 Ühendustorud: **420 mm**

**Roostevaba teras**  
 115.0596.320  
**263.- €**

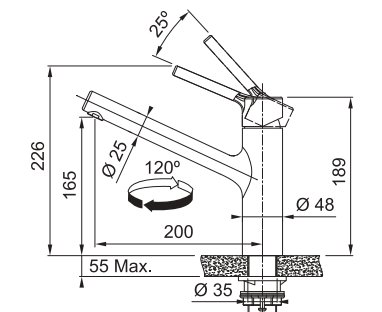

Valige sobiv vedelseebi dosaator lk 170.

# Pescara



MYTHOS



## Pescara 360°

Segisti mudel: **köögisegisti**  
 Vee väljavool: **väljatõmmatava dušiga/ normaalse**  
**vooluga (lülitiga)**  
 Pöördnurk: **360°**  
 Segisti kang: **kang paremal**  
 Veevool: **9 l/min (3 bar)**  
 Ühendustorud: **450 mm**

**Kroom**  
 115.0393.976  
**560.- €**

**Must matt**  
 115.0545.136  
**618.- €**

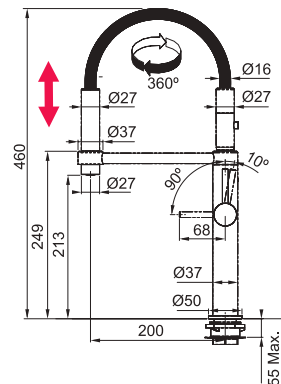

MYTHOS



## Pescara Up&Down

Segisti mudel: **köögisegisti**  
 Vee väljavool: **dušš või tavaline juga (vahetatav otsikut**  
**tõmmates)**  
 Pöördnurk: **360°**  
 Segisti kang: **kang paremal**  
 Veevool: **9 l/min (3 bar)**  
 Ühendustorud: **450 mm**

**Must matt**  
 115.0545.135  
**466.- €**

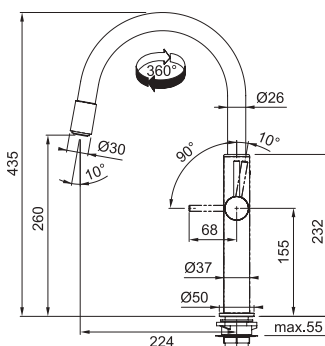

MARIS



## Fox Pro

Segisti mudel: **köögisegisti**  
 Vee väljavool: **väljatõmmatava dušiga/ normaalse**  
**vooluga (lülitiga)**  
 Pöördnurk: **360°**  
 Segisti kang: **kang paremal**  
 Veevool: **10 l/min (3 bar)**  
 Ühendustorud: **450 mm**

**Kroom**  
 115.0486.993  
**254.- €**

Minimaalne kaugus segisti keskelt seinani 35 mm

Soovitame selle paigaldada töötasapinnale  
 või graniidist valamule. RV valamule paigaldamisel  
 tuleks kasutada segisti stabilisaatorit 133.0026.896

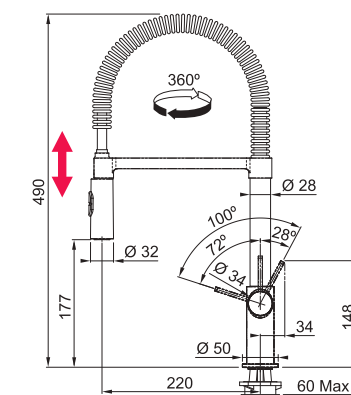





MYTHOS



Icon

Segisti mudel: **köögisegisti**  
 Vee väljavool: **väljatõmmatava dušiga/ normaalse vooluga (lülitiga)**  
 Aeraatori tüüp: **laminaarne vool**  
 Pöördenurk: **360°**  
 Segisti kang: **kang paremal**  
 Veevool: **7,5 l/min (3 bar)**  
 Ühendustorud: **450 mm**

**Kroom**  
 115.0625.188  
**448.- €**

**Must matt**  
 115.0625.190  
**567.- €**

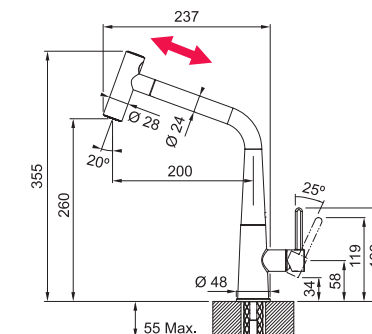

MYTHOS

Uudis



Icon Semi Pro

Segisti mudel: **köögisegisti**  
 Vee väljavool: **väljatõmmatava dušiga/ normaalse vooluga (lülitiga)**  
 Aeraatori tüüp: **laminaarne vool**  
 Pöördenurk: **360°**  
 Segisti kang: **kang paremal**  
 Veevool: **7,7 l/min (3 bar)**

**Must matt**  
 115.0690.598  
**640.- €**

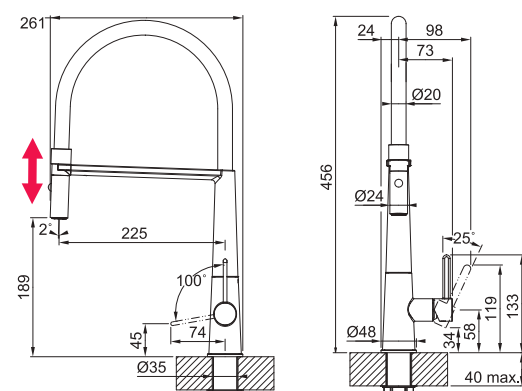

MYTHOS



Icon

Segisti mudel: **köögisegisti**  
 Vee väljavool: **fikseeritud otsikuga pööratava tilaga**  
 Aeraatori tüüp: **laminaarne vool**  
 Pöördenurk: **120°**  
 Segisti kang: **kang üleval**  
 Veevool: **11,4 l/min (3 bar)**  
 Ühendustorud: **450 mm**

**Kroom**  
 115.0625.185  
**343.- €**

**Must matt**  
 115.0625.187  
**463.- €**

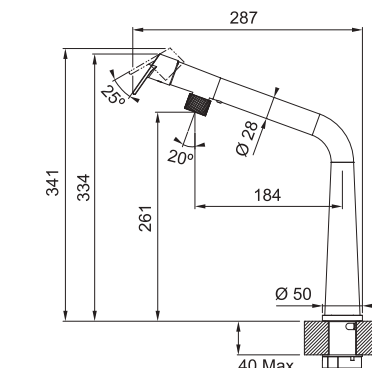

Valige sobiv vedelseebi dosaator lk 170.

# Active J



MYTHOS

Uudis



## Active Semi-Pro

Segisti mudel: **köögisegisti**  
 Vee väljavool: **väljatõmmatava dušiga/ normaalse vooluga (lülitiga)**  
 Aeraatori tüüp: **laminaarne vool**  
 Pöördnurk: **180°**  
 Segisti kang: **kang paremal**  
 Veevool: **7,5 l/min (3 bar)**  
 Ühendustorud: **450 mm**

**Kroom**  
 115.0653.407  
**469.- €**

**Must matt**  
 115.0653.409  
**498.- €**

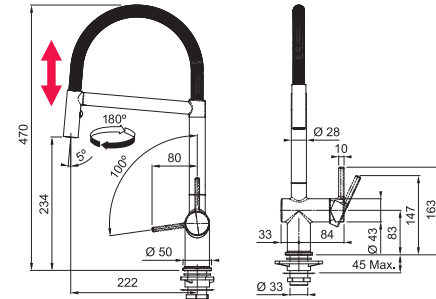

MARIS



## Active J

Segisti mudel: **köögisegisti**  
 Vee väljavool: **väljatõmmatava dušiga/ normaalse vooluga (lülitiga)**  
 Aeraatori tüüp: **laminaarne vool**  
 Pöördnurk: **180°**  
 Segisti kang: **kang paremal**  
 Veevool: **7,5 l/min (3 bar)**  
 Ühendustorud: **450 mm**  
 Silikoondušši katlakivi vastane toime

**Kroom**  
 115.0653.401  
**381.- €**

**Must matt**  
 115.0653.404  
**381.- €**

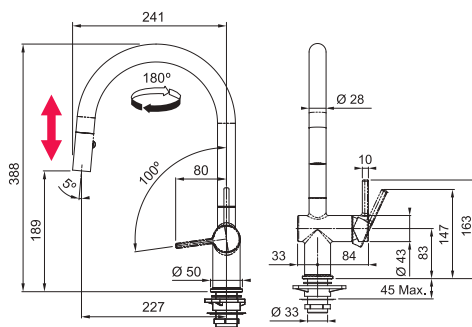

MARIS



## ACTIVE J

Segisti mudel: **köögisegisti**  
 Vee väljavool: **fikseeritud otsikuga pööratava tilaga**  
 Aeraatori tüüp: **laminaarne vool**  
 Pöördnurk: **180°**  
 Segisti kang: **kang paremal**  
 Veevool: **8,3 l/min (3 bar)**  
 Ühendustorud: **450 mm**

**Kroom**  
 115.0653.395  
**286.- €**

**Must matt**  
 115.0653.398  
**286.- €**

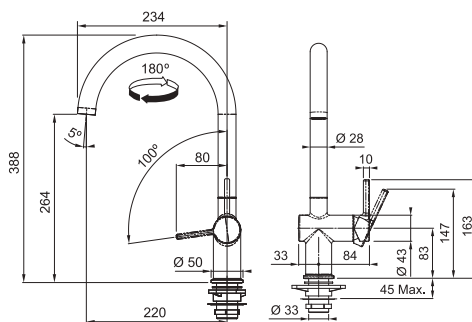

# Active L



MARIS



## Active L

Segisti mudel: **köögisegisti**  
 Vee väljavool: **väljatõmmatava otsikuga**  
 Aeraatori tüüp: **laminaarne vool**  
 Pöördnurk: **180°**  
 Segisti kang: **kang paremal**  
 Veevool: **7,5 l/min (3 bar)**  
 Ühendustorud: **450 mm**

**Kroom**  
 115.0653.379  
**319.- €**

**Valge matt**  
 115.0653.383  
**341.- €**

**Must matt**  
 115.0653.382  
**341.- €**

**Polaarvalge**  
 115.0653.387  
**341.- €**

**Kivihall**  
 115.0653.385  
**341.- €**

**Beež**  
 115.0653.386  
**350.- €**

**Cashmere**  
 115.0653.389  
**341.- €**

**Onyx**  
 115.0653.384  
**341.- €**

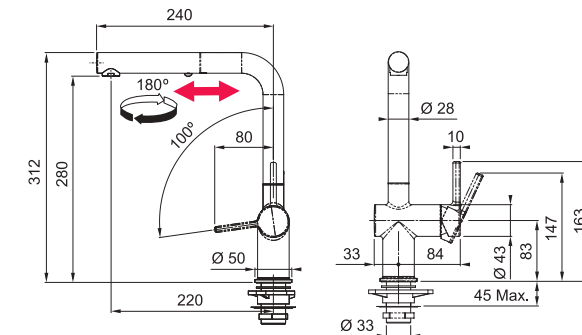

MARIS



## Active L

Segisti mudel: **köögisegisti**  
 Vee väljavool: **fikseeritud otsikuga pööratava tilaga**  
 Aeraatori tüüp: **laminaarne vool**  
 Pöördnurk: **360°**  
 Segisti kang: **kang paremal**  
 Veevool: **8,3 l/min (3 bar)**  
 Ühendustorud: **450 mm**

**Kroom**  
 115.0653.298  
**254.- €**

**Valge matt**  
 115.0653.372  
**277.- €**

**Must matt**  
 115.0653.371  
**277.- €**

**Polaarvalge**  
 115.0653.376  
**277.- €**

**Kivihall**  
 115.0653.374  
**277.- €**

**Beež**  
 115.0653.375  
**277.- €**

**Cashmere**  
 115.0653.378  
**277.- €**

**Onyx**  
 115.0653.373  
**277.- €**

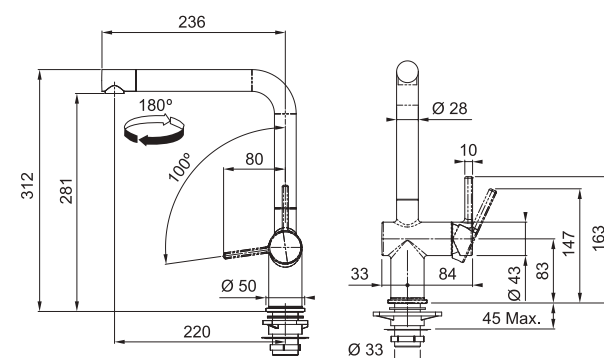

Valige sobiv vedelseebi  
 dosaator lk 170.



# Maris



# Neptune Evo



MARIS



**Maris**  
Segisti mudel: **köögisegisti**  
Vee väljavool: **väljatõmmatava dušiga/ normaalse vooluga (lülitiga)**  
Pöördnurk: **360°**  
Segisti kang: **kang paremal**  
Veevool: **5,2 l/min (3 bar)**  
Ühendustorud: **450 mm**

Minimaalne kaugus segisti keskelt seinani 50 mm

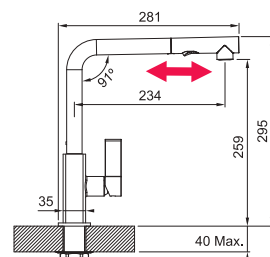

**Kroom**  
115.0392.357  
**220.- €**

**Kroom / Cashmere**  
115.0392.362  
**254.- €**

**Kroom / Onyx**  
115.0392.382  
**254.- €**

MARIS



**Neptune Evo**  
Segisti mudel: **köögisegisti**  
Vee väljavool: **väljatõmmatava otsikuga**  
Pöördnurk: **360°**  
Segisti kang: **külgedel mõlemal küljel**  
Veevool: **9,5L/min (3 bar)**  
Ühendustorud: **450 mm**

Minimaalne kaugus segisti keskelt seinani 60 mm

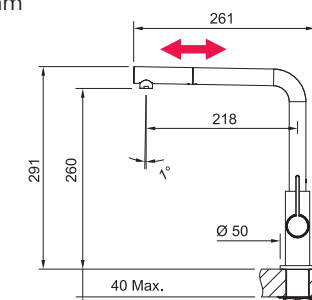

**Kroom**  
115.0373.943  
**278.- €**

**Kroom / Onyx**  
115.0373.945  
**278.- €**

MARIS



**Maris**  
Segisti mudel: **köögisegisti**  
Vee väljavool: **fikseeritud otsikuga pööratava tilaga**  
Aeraatori tüüp: **laminaarne vool**  
Pöördnurk: **360°**  
Segisti kang: **kang paremal**  
Veevool: **10 l/min (3 bar)**  
Ühendustorud: **450 mm**

Minimaalne kaugus segisti keskelt seinani 50 mm

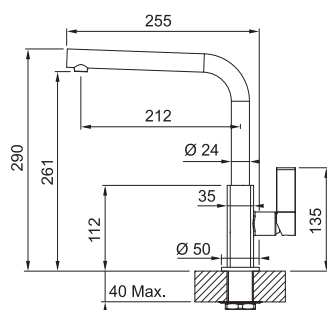

**Kroom**  
115.0392.332  
**186.- €**

**Kroom / Cashmere**  
115.0392.337  
**216.- €**

**Kroom / Onyx**  
115.0392.356  
**216.- €**

MARIS



**Neptune Evo**  
Segisti mudel: **köögisegisti**  
Vee väljavool: **fikseeritud otsikuga pööratava tilaga**  
Pöördnurk: **360°**  
Segisti kang: **külgedel mõlemal küljel**  
Veevool: **11,7 l/min (3 bar)**  
Ühendustorud: **450 mm**

Minimaalne kaugus segisti keskelt seinani 60 mm

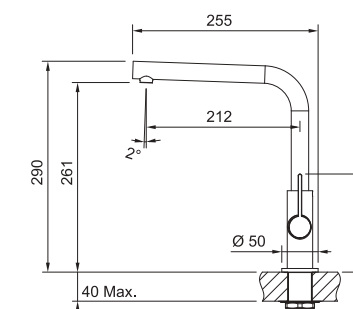

**Kroom**  
115.0373.928  
**240.- €**

**Kroom / Onyx**  
115.0373.930  
**240.- €**

Valige sobiv vedelseebi dosaator lk 170.



MARIS



**Centro**  
Segisti mudel: **köögisegisti**  
Vee väljavool: **väljatõmmatava otsikuga**  
Aeraatori tüüp: **laminaarne vool**  
Pöördenurk: **120°**  
Segisti kang: **kang üleval**  
Veevool: **9 l/min (3 bar)**  
Ühendustorud: **420 mm**

**Kroom**  
115.0600.098  
**238.- €**

**Must matt**  
115.0621.592  
**286.- €**

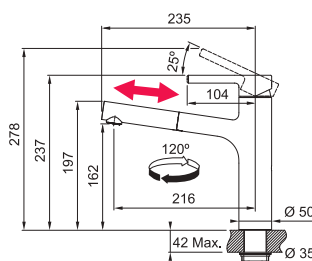

MARIS



**Orbit**  
Segisti mudel: **köögisegisti**  
Vee väljavool: **väljatõmmatava otsikuga**  
Aeraatori tüüp: **laminaarne vool**  
Pöördenurk: **120°**  
Segisti kang: **kang üleval**  
Veevool: **9,9 l/min (3 bar)**  
Ühendustorud: **450 mm**

**Kroom**  
115.0623.055  
**141.- €**

**Kroom/ Polaarvalge**  
115.0623.139  
**165.- €**

**Kroom/ Kivihall**  
115.0623.141  
**165.- €**

**Kroom/ Cashmere**  
115.0623.147  
**165.- €**

**Kroom/ Onyx**  
115.0623.057  
**165.- €**

**Kroom/ Must matt**  
115.0659.965  
**186.- €**

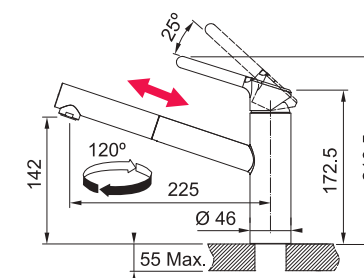

MARIS



**Centro**  
Segisti mudel: **köögisegisti**  
Vee väljavool: **fikseeritud otsikuga pööratava tilaga**  
Aeraatori tüüp: **laminaarne vool**  
Pöördenurk: **150°**  
Segisti kang: **kang üleval**  
Veevool: **12 l/min (3 bar)**  
Ühendustorud: **420 mm**

**Kroom**  
115.0600.095  
**202.- €**

**Must matt**  
115.0621.613  
**242.- €**

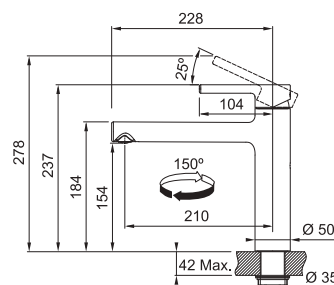

MARIS



**Orbit**  
Segisti mudel: **köögisegisti**  
Vee väljavool: **fikseeritud otsikuga pööratava tilaga**  
Aeraatori tüüp: **laminaarne vool**  
Pöördenurk: **360°**  
Segisti kang: **kang üleval**  
Veevool: **11,9 l/min (3 bar)**  
Ühendustorud: **450 mm**

**Kroom**  
115.0623.054  
**119.- €**

**Kroom/ Polaarvalge**  
115.0623.137  
**140.- €**

**Kroom/ Kivihall**  
115.0623.140  
**140.- €**

**Beež**  
115.0623.135  
**140.- €**

**Kroom/ Cashmere**  
115.0623.146  
**140.- €**

**Kroom/ Onyx**  
115.0623.056  
**140.- €**

**Kroom/ Must matt**  
115.0659.964  
**186.- €**

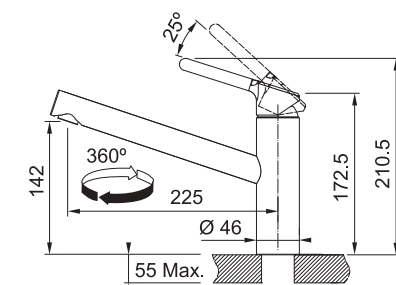

Valige sobiv vedelseebi  
dosaatork 170.



# Urban



# Novara-Plus



MARIS



**Urban**  
Segisti mudel: **köögisegisti**  
Vee väljavool: **väljatõmmatava otsikuga**  
Pöördnurk: **150°**  
Segisti kang: **kang paremal**  
Veevool: **9 l/min (3 bar)**  
Ühendustorud: **450 mm**

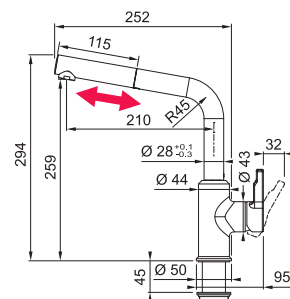

- Kroom**  
115.0595.083  
239.- €
- Polaarvalge**  
115.0595.088  
242.- €
- Kivihall**  
115.0595.089  
242.- €
- Cashmere**  
115.0595.093  
242.- €
- Onyx**  
115.0595.091  
242.- €

SMART



**Novara-Plus**  
Segisti mudel: **köögisegisti**  
Vee väljavool: **väljatõmmatava dušiga/ normaalse vooluga (lülitiga)**  
Pöördnurk: **120°**  
Segisti kang: **kang üleval**  
Veevool: **10,3 l/min (3 bar)**  
Dušas režiim plüsuma: **8,1 l/min (3 bar)**  
Ühendustorud: **450 mm**

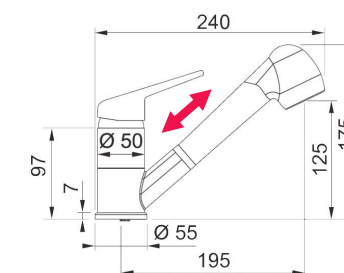

- Kroom**  
115.0347.111  
116.- €
- Polaarvalge**  
115.0470.669  
201.- €
- Kivihall**  
115.0470.670  
201.- €
- Beež**  
115.0470.665  
201.- €
- Cashmere**  
115.0470.666  
201.- €
- Onyx**  
115.0470.675  
201.- €

MARIS



**Urban**  
Segisti mudel: **köögisegisti**  
Vee väljavool: **fikseeritud otsikuga pööratava tilaga**  
Aeraatori tüüp: **laminaarne vool**  
Pöördnurk: **360°**  
Segisti kang: **kang paremal**  
Veevool: **12 l/min (3 bar)**  
Ühendustorud: **450 mm**

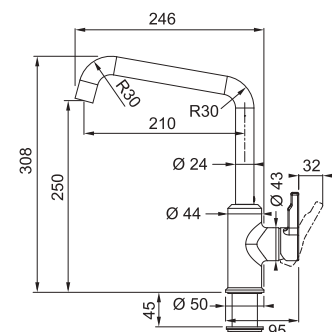

- Kroom**  
115.0595.062  
203.- €
- Polaarvalge**  
115.0595.068  
205.- €
- Kivihall**  
115.0595.069  
205.- €
- Cashmere**  
115.0595.066  
205.- €
- Onyx**  
115.0595.081  
205.- €

SMART



**Novara-Plus**  
Segisti mudel: **köögisegisti**  
Vee väljavool: **fikseeritud otsikuga pööratava tilaga**  
Pöördnurk: **360°**  
Segisti kang: **kang üleval**  
Veevool: **16,3 l/min (3 bar)**  
Ühendustorud: **450 mm**

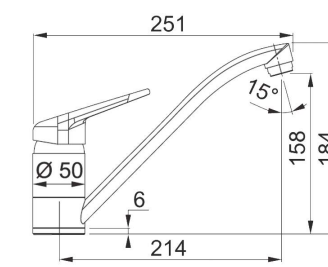

- Kroom**  
115.0347.142  
72.- €
- Polaarvalge**  
115.0470.658  
137.- €
- Kivihall**  
115.0470.659  
137.- €
- Beež**  
115.0470.654  
137.- €
- Cashmere**  
115.0470.655  
137.- €
- Onyx**  
115.0470.661  
137.- €

Valige sobiv vedelseebi dosaator lk 170.



SMART



## Lina

Segisti mudel: **köögisegisti**  
 Vee väljavool: **väljatõmmatava otsikuga**  
 Pöördnurk: **150°**  
 Segisti kang: **kang paremal**  
 Veevool: **9,3 l/min (3 bar)**  
 Ühendustorud: **420 mm**

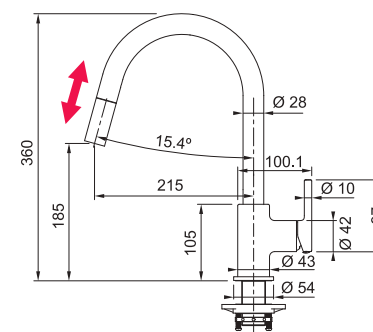

- Kroom**  
115.0693.229  
**117.- €**
- Polaarvalge**  
115.0626.081  
**126.- €**
- Kivihall**  
115.0626.057  
**126.- €**
- Beež**  
115.0626.083  
**126.- €**
- Cashmere**  
115.0626.084  
**126.- €**
- Onyx**  
115.0626.055  
**126.- €**

MARIS



## Lina Semi Pro

Segisti mudel: **köögisegisti**  
 Vee väljavool: **väljatõmmatava dušiga/ normaalse vooluga (lülitiga)**  
 Pöördnurk: **150°**  
 Segisti kang: **kang paremal**  
 Veevool: **9 l/min (3 bar)**  
 Ühendustorud: **450 mm**

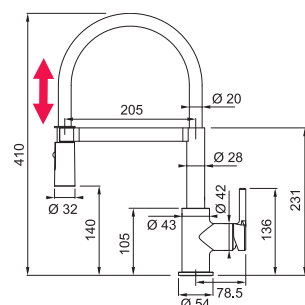

- Kroom/ Polaarvalge**  
115.0626.088  
**149.- €**
- Kroom/ Kivihall**  
115.0626.087  
**149.- €**
- Kroom/ Onyx**  
115.0626.085  
**149.- €**

SMART



## Lina J

Segisti mudel: **köögisegisti**  
 Vee väljavool: **fikseeritud otsikuga pööratava tilaga**  
 Pöördnurk: **360°**  
 Segisti kang: **kang paremal**  
 Veevool: **14 l/min (3 bar)**  
 Ühendustorud: **450 mm**

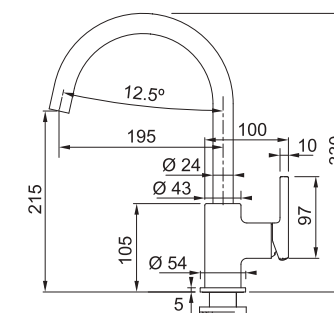

- Kroom**  
115.0625.988  
**111.- €**

Saadaval kuni 2023. aasta talveni

SMART



## Lina XL

Segisti mudel: **köögisegisti**  
 Vee väljavool: **fikseeritud otsikuga pööratava tilaga**  
 Pöördnurk: **360°**  
 Segisti kang: **kang paremal**  
 Veevool: **14 l/min (3 bar)**  
 Ühendustorud: **450 mm**

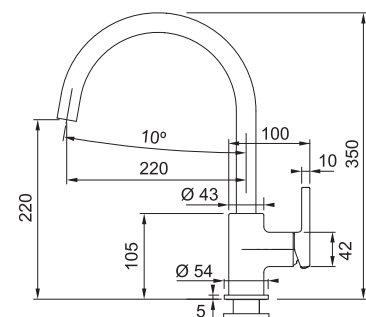

- Kroom**  
115.0693.228  
**103.- €**
- Polaarvalge**  
115.0626.024  
**115.- €**
- Kivihall**  
115.0626.022  
**115.- €**
- Beež**  
115.0626.026  
**115.- €**
- Cashmere**  
115.0626.028  
**115.- €**
- Onyx**  
115.0626.020  
**115.- €**

SMART



## Lina L

Segisti mudel: **köögisegisti**  
 Vee väljavool: **fikseeritud otsikuga pööratava tilaga**  
 Pöördnurk: **360°**  
 Segisti kang: **kang paremal**  
 Veevool: **9,8 l/min (3 bar)**  
 Ühendustorud: **450 mm**

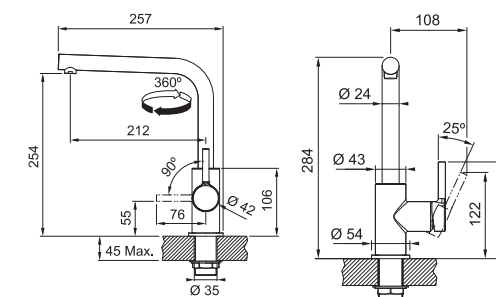

- Kroom**  
115.0693.230  
**157.- €**
- Must matt**  
115.0693.393  
**188.- €**

Valige sobiv vedelseebi dosaator lk 170.



# Smart



SMART



## Smart

Segisti mudel: **köögisegisti**  
 Vee väljavool: **väljatõmmatava dušiga/ normaalse vooluga (lülitiga)**  
 Aeraatori tüüp: **laminaarne vool**  
 Pöördnurk: **110°**  
 Segisti kang: **kang üleval**  
 Veevool: **9 l/min (3 bar)**  
 Dušas režiim plüsmat: **8,3 l/min (3 bar)**  
 Ühendustorud: **500 mm**

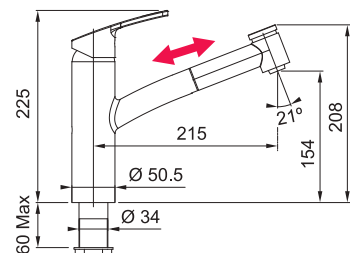

**Kroom**  
 115.0391.482  
**186.- €**

SMART



## Smart

Segisti mudel: **köögisegisti**  
 Vee väljavool: **fikseeritud otsikuga pööratava tilaga**  
 Pöördnurk: **360°**  
 Segisti kang: **kang üleval**  
 Veevool: **12 l/min (3 bar)**  
 Ühendustorud: **500 mm**

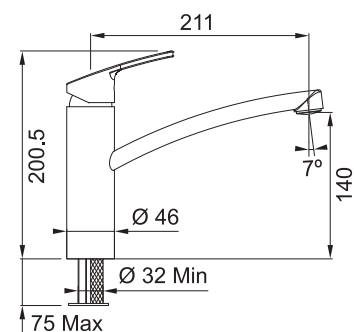

**Kroom**  
 115.0391.460  
**112.- €**

Valige sobiv vedelseebi dosaator lk 170.

# Sirius L, Old England



SMART



## Sirius L

Segisti mudel: **köögisegisti**  
 Vee väljavool: **väljatõmmatava otsikuga**  
 Pöördnurk: **360°**  
 Segisti kang: **külgedel mõlemal küljel**  
 Veevool: **9,6 l/min (3 bar)**  
 Ühendustorud: **400 mm**  
 Minimaalne kaugus segisti keskest seinani 80 mm

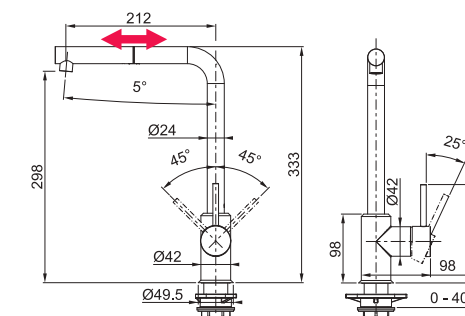

**Kroom**  
 115.0668.280  
**119.- €**

**Polaarvalge**  
 115.0668.382  
**128.- €**

**Kivihall**  
 115.0668.381  
**128.- €**

**Beež**  
 115.0668.383  
**128.- €**

**Onyx**  
 115.0668.279  
**128.- €**

SMART



## Old England

Segisti mudel: **köögisegisti**  
 Vee väljavool: **fikseeritud otsikuga pööratava tilaga**  
 Pöördnurk: **360°**  
 Segisti kang: **kang paremal**  
 Veevool: **12 l/min (3 bar)**  
 Ühendustorud: **450 mm**  
 Aluse läbimõõt: **56 mm**  
 Minimaalne kaugus segisti keskest seinani 45 mm

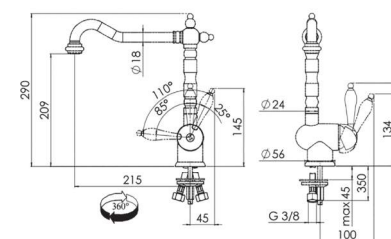

**Kroom**  
 115.0060.360  
**186.- €**

**Pronks**  
 115.0028.205  
**196.- €**

**Copper**  
 115.0028.208  
**196.- €**

# Seebidosaatorid



MYTHOS



**ATLAS**  
Tüüp: Seebidosaator  
Paigaldamine: Valamule või tööpinnale  
Täitke ülalt  
Maht: 350 ml  
Tööpinna paigaldusaugud: 25 või 35 mm

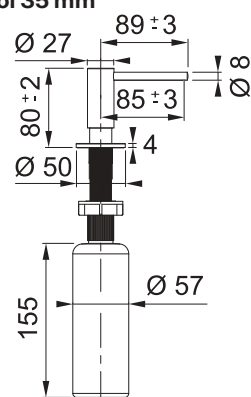



-  **Roostevaba teras**  
112.0625.483  
61.- €
-  **Tööstuslik must**  
112.0625.484  
80.- €
-  **Antratsiit**  
112.0625.485  
80.- €
-  **Vask**  
112.0625.486  
76.- €
-  **Šampanjakuldne**  
112.0681.200  
80.- €

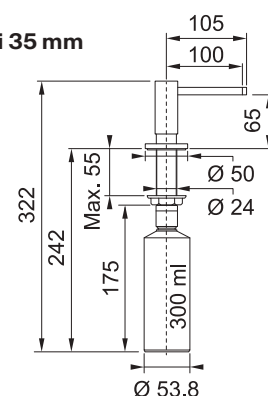

**ACTIVE PLUS**  
Tüüp: Seebidosaator  
Paigaldamine: Valamule või tööpinnale  
Täitke ülalt  
Maht: 300 ml  
Tööpinna paigaldusaugud: 25 või 35 mm



-  **Kroom**  
119.0547.902  
101.- €
-  **Valge matt**  
119.0547.905  
113.- €
-  **Must matt**  
119.0547.906  
114.- €



**NOVITA STEEL**  
Tüüp: Seebidosaator  
Paigaldamine: Valamule või tööpinnale  
Täitke ülalt  
Maht: 250 ml  
Tööpinna paigaldusaugud: 19, 25 või 35 mm

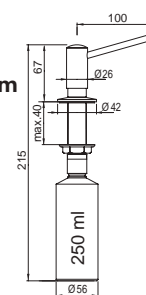

-  **Roostevaba teras**  
119.0177.893  
203.- €



**COMFORT**  
Tüüp: Seebidosaator  
Paigaldamine: Valamule või tööpinnale  
Täitke ülalt  
Maht: 250 ml  
Tööpinna paigaldusaugud: 25 või 35 mm

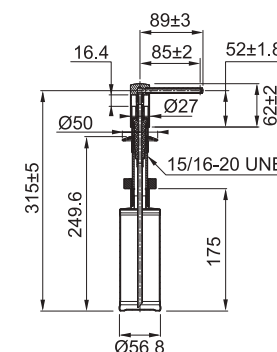

-  **Kroom**  
119.0584.065  
48.- €
-  **Roostevaba värv**  
119.0578.771  
48.- €
-  **Polaarvalge / kroom**  
119.0578.748  
48.- €
-  **Kivihall / kroom**  
119.0578.744  
48.- €
-  **Beež / kroom**  
119.0578.745  
48.- €
-  **Cashmere / kroom**  
119.0578.750  
48.- €
-  **Onyx / kroom**  
119.0578.743  
48.- €



**Novita**  
Tüüp: Seebidosaator  
Paigaldamine: Valamule või tööpinnale  
Täitke ülalt  
Maht: 300 ml  
Tööpinna paigaldusaugud: 19, 25 või 35 mm

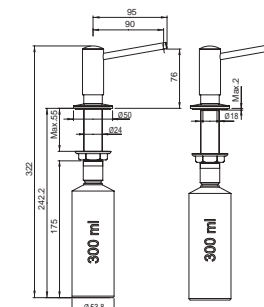

-  **Kroom**  
119.0150.262  
84.- €
-  **Roostevaba värv**  
119.0155.993  
106.- €

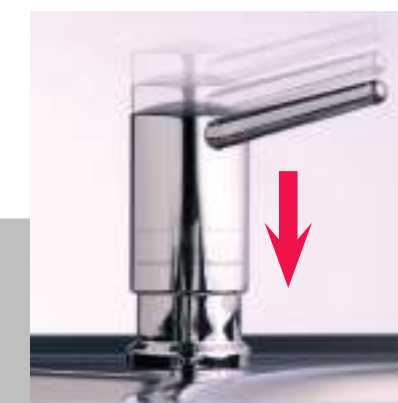





# Sorterid

- 174 FX (60 cm aluskapp)
- 175 Garbo 60, EasySort 60 (60 cm aluskapp)
- 176 Garbo 50-3, Cube 50 (50 cm aluskapp)
- 177 Garbo 45-2, EasySort 45 (45 cm aluskapp)
- 178 Pivot, Mini, Cube 40 (40 cm aluskapp)
- 179 Cube 30 (30 cm aluskapp)
- 179 Lisad



# 60 cm



MYTHOS



**FX**

Aluskapp: **60 cm**  
Mõõdud: **600 x 506 x 448 mm**  
Sorteri tüüp: **esiuksega avatav**  
Paigaldamine: **kinnitatakse külgseinte külge lihtne paigaldada, šabloon kaasas**

**Erimärkused:**

- sisseehitatud aktiivsöefilter
- plastikust sahtel mahutite kaanena
- plastist raam prügikottide kinnitamiseks
- ukse reguleerimine küljelt

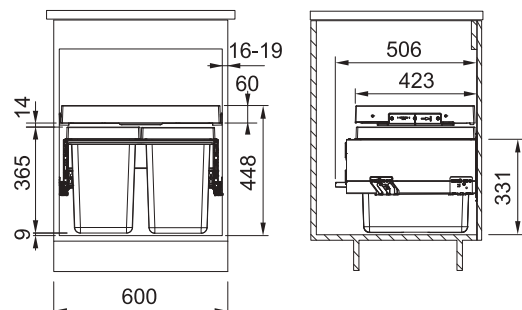

**Maht 2x 26L**  
121.0557.764  
**247.- €**

**Maht 26L + 2x 11L**  
121.0557.763  
**247.- €**

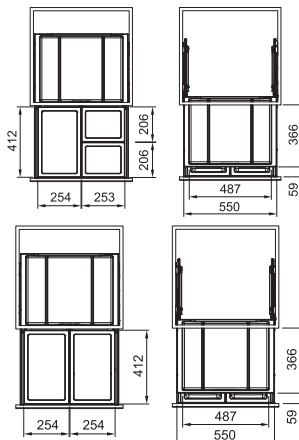

MARIS

1  
3  
5  
7



**Garbo 60-4**

Aluskapp: **60 cm**  
Mõõdud: **562 x 399 x 360 mm**  
Sorteri tüüp: **esiuksega avatav**  
Paigaldamine: **kinnitatakse külgseinte külge**

**Erimärkused:**

- metallist riul mahutite kaanena
- ukse reguleerimine küljelt
- sujuv sulgumine
- täielikult väljatulev, kandejõud 45 kg

**Maht 2x 12L + 2x 8L**  
121.0200.676  
**175.- €**

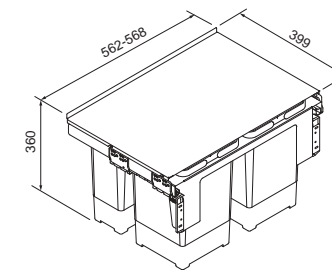

MARIS

1 7  
2 8  
4 9  
5 10  
6 11



**Garbo 60-3**

Aluskapp: **60 cm**  
Mõõdud: **562 x 399 x 360 mm**  
Sorteri tüüp: **esiuksega avatav**  
Paigaldamine: **kinnitatakse külgseinte külge**

**Erimärkused:**

- metallist riul mahutite kaanena
- ukse reguleerimine küljelt
- sujuv sulgumine
- täielikult väljatulev, kandejõud 45 kg
- mahuti kasutatud patareidele

**Maht 18L + 12L + 8L**  
121.0200.680  
**175.- €**

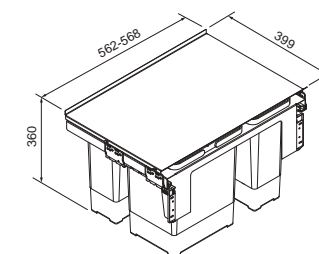

MARIS

4  
9  
10



**Garbo 60-2**

Aluskapp: **60 cm**  
Mõõdud: **562 x 399 x 360 mm**  
Sorteri tüüp: **esiuksega avatav**  
Paigaldamine: **kinnitatakse külgseinte külge**

**Erimärkused:**

- metallist riul mahutite kaanena
- ukse reguleerimine küljelt
- sujuv sulgumine
- täielikult väljatulev, kandejõud 45 kg

**Maht 2x 18L**  
121.0284.027  
**175.- €**

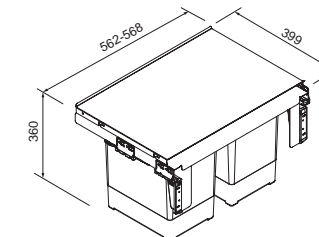

SMART



**EASY SORT 60**

Aluskapp: **60 cm**  
Mõõdud: **564 x 378 x 343 mm**  
Sorteri tüüp: **sahtlisse paigaldatav**  
Paigaldamine: **kasutab köögikapi sahtlit**

**Erimärkused:**

- toodetud taaskasutatud plastist
- eriti tugev käepide (kuni 18 kg)
- antiseptiline materjal takistab 99% bakterite paljunemist
- libisemisvastased padjad

**Maht 3x 14,5L**  
121.0494.192  
**46.- €**

**Maht 2x 14,5L + 2x 7,5L**  
121.0494.193  
**50.- €**

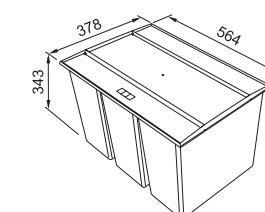

FX



Garbo



Easy Sort





# 50 cm



# 45 cm



MARIS

- 1
- 2
- 3
- 5
- 6
- 7
- 8



**Garbo 50-3**  
 Aluskapp: **50 cm**  
 Mõõdud: **462 x 399 x 360 mm**  
 Sorteri tüüp: **esiuksega avatav**  
 Paigaldamine: **kinnitatakse külgseinte külge**

**Erimärkused:**  
 - metallist riiul mahutite kaanena  
 - ukse reguleerimine küljelt  
 - sujuv sulgumine  
 - täielikult väljatulev, kandejõud 45 kg

**Maht 2x 12L + 8L**  
 121.0200.691  
**168.- €**

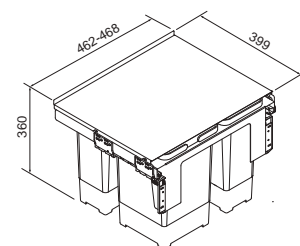

MARIS

- 2
- 4
- 6
- 8
- 9
- 10



**Garbo 45-2**  
 Aluskapp: **45 cm**  
 Mõõdud: **412 x 399 x 360 mm**  
 Sorteri tüüp: **esiuksega avatav**  
 Paigaldamine: **kinnitatakse külgseinte külge**

**Erimärkused:**  
 - metallist riiul mahutite kaanena  
 - ukse reguleerimine küljelt  
 - sujuv sulgumine  
 - täielikult väljatulev, kandejõud 45 kg

**Maht 18L + 12L**  
 121.0200.692  
**163.- €**

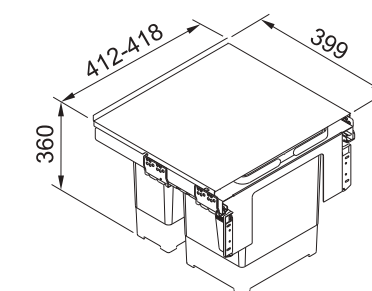

MARIS

- 15
- 16
- 17
- 19
- 20
- 21
- 22
- 23



**Cube 50**  
 Aluskapp: **50 cm**  
 Mõõdud: **470 x 330 x 345 mm**  
 Sorteri tüüp: **küljele avaneva uksega avanev**  
 Paigaldamine: **kapi põhjale kinnitatav**

**Erimärkused:**  
 -Vajalik 110° avanevad uksehinged

**Maht 18L + 14L**  
 134.0055.292  
**93.- €**

**Maht 14L + 2x 8L**  
 134.0055.293  
**97.- €**

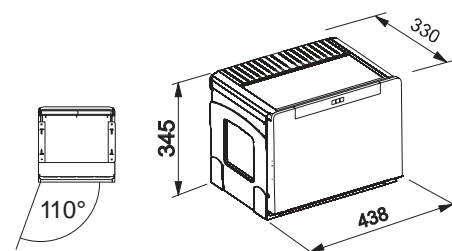

SMART



**EASY SORT 45**  
 Aluskapp: **45 cm**  
 Mõõdud: **414 x 378 x 343 mm**  
 Sorteri tüüp: **sahtlisse paigaldatav**  
 Paigaldamine: **kasutab köögikapi sahtlit**

**Erimärkused:**  
 - toodetud taaskasutatud plastist  
 - eriti tugev käepide (kuni 18 kg)  
 - antiseptiline materjal takistab 99% bakterite paljunemist  
 - libisemisvastased padjad

**Maht 2x 14,5L**  
 121.0494.182  
**34.- €**

**Maht 14,5L + 2x 7,5L**  
 121.0494.150  
**39.- €**

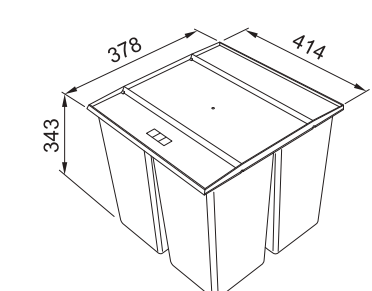

# 40 cm



# 30 cm

MARIS

- 15
- 18
- 20
- 22
- 23



**Cube 40**  
 Aluskapp: **40 cm**  
 Mõõdud: **335 x 407 x 348 mm**  
 Sorteri tüüp: **küljele avaneva uksega avanev**  
 Paigaldamine: **kapi põhjale kinnitatav**

**Erimärkused:**  
 -Vajalik 110° avanevad uksehinged

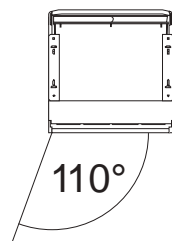

**Maht 2x 14L**  
 134.0039.332  
**85.- €**

**Maht 14L + 2x 7L**  
 134.0039.331  
**89.- €**

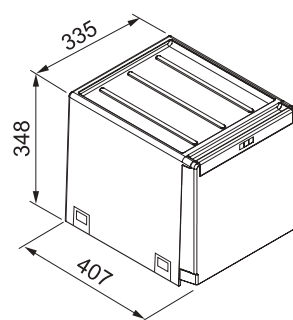

MARIS

- 12
- 13
- 14



**Cube 30**  
 Aluskapp: **30 cm**  
 Mõõdud: **253 x 467 x 433 mm**  
 Sorteri tüüp: **Käitsi avatav (sorter ukse taga)**  
 Paigaldamine: **kapi põhjale kinnitatav**

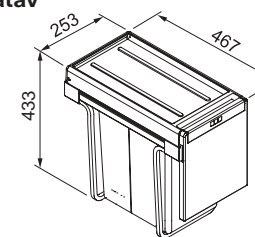

**Maht 2x 15L**  
 134.0039.553  
**62.- €**

**Maht 20L + 10L**  
 134.0039.554  
**63.- €**

**Maht 3x 10L**  
 134.0039.555  
**67.- €**

SMART



**SORTER PIVOT**  
 Aluskapp: **40 cm**  
 Mõõdud: **340 x 340 x 410 mm**  
 Sorteri tüüp: **küljele avaneva uksega avanev**  
 Paigaldamine: **kinnitatakse külgsainte külge, abpusēja**

**Erimärkused:**  
 - plastist raam prügikottide kinnitamiseks  
 - põhikapis tuleks kasutada amortisaatoritega hingesid  
 - plastik riul prügikasti kaanena

**Maht 27L**  
 121.0307.563  
**77.- €**

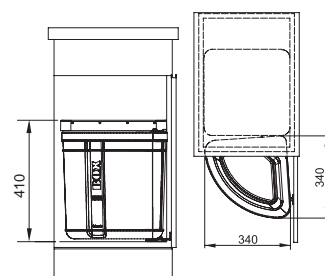

SMART



**SORTER MINI**  
 Aluskapp: **40 cm**  
 Mõõdud: **310 x 310 x 348 mm**  
 Sorteri tüüp: **küljele avaneva uksega avanev**  
 Paigaldamine: **kinnitatakse külgsainte külge, abpusēja**

**Erimärkused:**  
 - plastist raam prügikottide kinnitamiseks  
 - plastik riul prügikasti kaanena

**Maht 17,5L**  
 121.0176.518  
**27.- €**

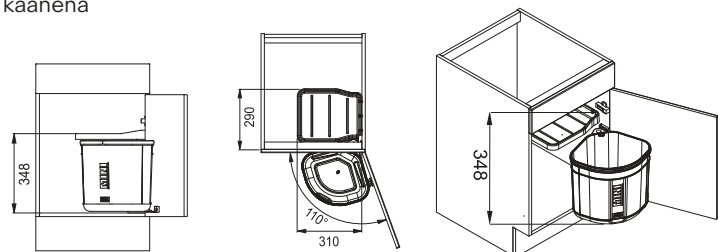

### Täiendavad lisad sorteerimissüsteemidele

- |    |   |    |  |    |  |    |  |
|----|---|----|--|----|--|----|--|
| 1  | 133.0251.264<br>Sangaga plastikust jäätmemahuti 8 L<br>(150 x 225 x 340 mm)<br>15.- € | 2  | 133.0251.265<br>Sangaga plastikust jäätmemahuti 12 L<br>(150 x 300 x 340 mm)<br>17.- € | 3  | 133.0251.269<br>Sangaga plastikust jäätmemahuti 12 L<br>(225 x 225 x 340 mm)<br>16.- € | 4  | 133.0251.270<br>Sangaga plastikust jäätmemahuti 18 L<br>(225 x 300 x 340 mm)<br>19.- € |
| 5  | 133.0200.694<br>Plastikust kaas jäätmemahutile, antratsiit 8 L<br>7.- €               | 6  | 133.0200.695<br>Plastikust kaas jäätmemahutile, antratsiit 12 L<br>10.- €              | 7  | 133.0200.698<br>Aktiivsõefi ltriga jäätmemahutite plastkaas 8 L<br>14.- €              | 8  | 133.0200.699<br>Aktiivsõefi ltriga jäätmemahutite plastkaas 12 L<br>19.- €             |
| 9  | 133.0284.696<br>Plastikust kaas jäätmemahutile, antratsiit 18 L<br>10.- €             | 10 | 133.0284.697<br>Aktiivsõefi ltriga jäätmemahutite plastkaas 18 L<br>19.- €             | 11 | 133.0251.271<br>Plastikust jäätmemahuti 125 x 165 x 75 mm<br>5.- €                     | 12 | 133.0042.702<br>Sangaga plastikust jäätmemahuti 20 L<br>230 x 295 x 365 mm<br>12.- €   |
| 13 | 133.0042.696<br>Sangaga plastikust jäätmemahuti 15 L<br>230 x 220 x 365 mm<br>9.- €   | 14 | 133.0042.678<br>Sangaga plastikust jäätmemahuti 10 L<br>230 x 150 x 365 mm<br>8.- €    | 15 | 133.0023.966<br>Sangaga plastikust jäätmemahuti 14 L<br>315 x 185 x 290 mm<br>21.- €   | 16 | 133.0016.358<br>Sangaga plastikust jäätmemahuti 18 L<br>310 x 220 x 290 mm<br>22.- €   |
| 17 | 133.0016.359<br>Sangaga plastikust jäätmemahuti 8 L<br>220 x 160 x 290 mm<br>17.- €   | 18 | 133.0039.556<br>Sangaga plastikust jäätmemahuti 7 L<br>150 x 180 x 290 mm<br>6.- €     | 19 | 133.0014.739<br>Plastikust kaas jäätmemahutile, antratsiit 18 L<br>19.- €              | 20 | 133.0028.395<br>Jäätmemahuti plastkaas 14 L<br>21.- €                                  |
| 21 | 133.0014.278<br>Jäätmemahuti plastkaas 8 L<br>15.- €                                  | 22 | 133.0016.354<br>Värvilised kilekottide hoidjad<br>2.- €                                | 23 | 134.0039.317<br>Cube 10 väljatõmmatav sahtel 93 x 407 x 348 mm<br>35.- €               |    |  |



# TURBO ELITE - Jäätmepurustajad



MARIS

1  
2



**Mudel: TE-75**

Võimsus: **550W (0,75 Hp)**

Pööret minutis: **2700**

Mõõdud: **200 x 200 x 371 mm (+ külgmine väljalaskeava)**

Vajalik pinge: **220V**

Müratase: **40-45 dB**

Paigaldamine: **kinnitada valamu all oleva 3/2" ventiili asemele**

Juhtimise tüüp: **Komplekt sisaldab nuppu kraanikausi või tööpinna 35 mm augu jaoks**

Jäätmepurustaja juhtimine: **Jah**

Antibakteriaalne kaitse: **Jah - BioShield korpuse kate**

Kaal: **6,8 kg**

Jäätmepurustajad segisti kang: **nuppu ülalt**

Komplektis on kroomitud nupp.

See sobib 35 mm auku. Nupp on jäätmepurustajaga ühendatud toruga, mis suruõhu sisse või välja lülitab. See on täiesti ohutu, kuna pole elektriliselt purustajaga ühendatud.

**0,75Hp**  
134.0500.618  
**249.- €**

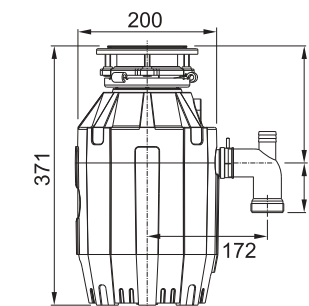

MARIS

1  
2



**Mudel: TE-50**

Võimsus: **375W (0,5 Hp)**

Pööret minutis: **2600**

Mõõdud: **200 x 200 x 345 mm (+ külgmine väljalaskeava)**

Vajalik pinge: **220V**

Müratase: **40-45 dB**

Paigaldamine: **kinnitada valamu all oleva 3/2" ventiili asemele**

Juhtimise tüüp: **Komplekt sisaldab nuppu kraanikausi või tööpinna 35 mm augu jaoks**

Jäätmepurustaja juhtimine: **Jah**

Antibakteriaalne kaitse: **Jah - BioShield korpuse kate**

Kaal: **6,8 kg**

Jäätmepurustajad segisti kang: **nuppu ülalt**

Komplektis on kroomitud nupp.

See sobib 35 mm auku. Nupp on jäätmepurustajaga ühendatud toruga, mis suruõhu sisse või välja lülitab. See on täiesti ohutu, kuna pole elektriliselt purustajaga ühendatud.

**0,5Hp**  
134.0500.617  
**204.- €**

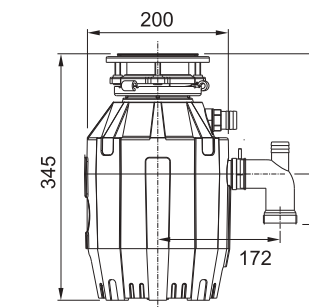

**Lisad**

1



112.0674.415

Mustad nupud jäätmepurusti juhtimiseks  
25.- €

2



112.0489.809

Keraamiliste valamute jaoks mõeldud jäätmepurustaja kinnituse pikendus  
17.- €

















Teadmiseks!  
See sümbol valamu mudeli kõrval tähendab, et võite valamule lisada purustaja.



# Ülevaade roostevabast













# valamutarvikutest

Mudel	Lk.														
		112.0591.082 Lõikelaud Stone- paper Slate 180 x 412 mm 114.- €	112.0520.471 Lõikelaud-plas- tik 200 x 510 x 16 mm 46.- €	112.0595.334 Lõikelaud puit 532 x 280 mm 47.- €	112.0591.081 Rullmatt painduv 252 x 424 mm 64.- €	112.0080.355 Rullmatt painduv 468 x 440 mm 85.- €	112.0030.882 Rullmatt painduv 468 x 420 mm 81.- €	112.0602.288 Rv Mobiilne nõruti plastik raamis 298 x 412 mm 102.- €	112.0204.360 Rv Mobiilne nõruti plastik raamis 326 x 440 x 23 mm 122.- €	112.0188.651 Rv Mobiilne nõruti plastik raamis 342 x 430 x 22 mm 112.- €	112.0659.398 Roostevabast ter- asest nõrutuskauss plastkäepidemetega 159 x 416 x 54 mm 62.- €	112.0394.981 Roostevabast ter- asest nõrutuskauss plastkäepidemetega 429 x 156 mm 108.- €	112.0520.497 Roostevabast ter- asest nõrutuskauss plastkäepidemetega 181 x 431 mm 76.- €	112.0619.946 Andy Chef - tarvikute komplekt 408 x 133 x 200 mm 463.- €	5 erinevat komplekti ALL IN (rohkem lk 29) valamulei: 340 x 540 mm 128.- ... 243.- €
MYX 210-70	38	x			x			x			x				
MYX 210-55	39	x			x			x			x				
MYX 210-50	39	x			x			x			x				
MYX 210-45	39	x			x			x			x				
BWX 220-54-27A	41								x						
BXX 210/110-68	42					x			x			x		x	
BXX 210/110-54	43					x			x			x		x	
BXX 210/110-50	43					x			x			x		x	
BXX 210/110-45	43					x			x			x		x	
BXX 210/110-40	44					x			x			x		x	
BXX 210/110-34	45					x			x			x		x	
BXX 210/110-16	45					x			x			x		x	
MRX 210-70TL	47		x			x				x			x		x
MRX 210-50TL	47		x			x				x			x		x
MRX 210-40TL	47					x				x					x
MRX 210-50	48						x			x					x
MRX 210-45	49						x			x					x
MRX 210-40	49						x			x					x
MRX 210-34	49						x			x					x
AGX 210-78	50						x								x
AGX 210-62	50						x								x
RPX 611-86XL	51			x											x
SKX 651	52			x											x
SKX 611-86	52			x											x
SKX 611-79	53			x											x
SKX 611-63	53			x											x
SKX 651-E	53			x											x
ROX(N,L) 610-41	54														x
RAX(N,L)610-38	55														x
BCX 610-51	55														x
EFN 651-78	56														x
EFX(N) 614-78	56														x
ESN 614	57														x
MYX 110-50	111	x			x			x			x				
MYX 110-45	111	x			x			x			x				
MRX 160-34-19	116						x			x					x
MRX 110-70	117						x			x					x
MRX 110-55	117						x			x					x
MRX 110-50	117						x			x					x
MRX 110-45	117						x			x					x
MRX 110-40	118						x			x					x
MRX 110-34	118						x			x					x
ANX 110-48	119						x			x					x
ANX 110-34	119						x			x					x
GAX 40	120									x					x
EOX 110-50	121														x
EOX 110-45	121														x



# Fragranit, Tectonit ja Fraceram

# valamud lisad

Mudel	Lk.												
		112.0017.900 Lõikelaud- klaas 280 x 408 mm 46.- €	112.0595.334 Lõikelaud puit 532 x 280 mm 47.- €	112.0654.748 Lõikelaud puit 442 x 230 x 23 mm 74.- €	112.0030.882 Rullmatt painduv 468 x 420 mm 81.- €	112.0256.867 Rullmatt painduv 298 x 410 mm 44.- €	112.0204.360 Rv Mobiilne nõruti plastik raamis 326 x 440 x 23 mm 122.- €	112.0188.651 Rv Mobiilne nõruti plas- tik raamis 342 x 430 x 22 mm 112.- €	112.0018.817 Nõrutuskauss- roostev- aba teras 160 x 405 mm 46.- €	112.0066.060 Roostevabast terasest nõrutuskauss plast- käepidemetega 156 x 417 x 54 mm 108.- €	5 erinevat komplekti ALL IN (rohkem lk 29) valamulei: 340 x 540 mm 128.- ... 243.- €	112.0532.169 Roostevaba teras ventiili kate 3½" 10.- €	112.0657.146 Must matt ventiili kate 3½" 11.- €
MTG 611	66	x							x		x		
FSG 611-88	67										x		
MRG 651	69		x			x				x	x		
MRG 651-78	69		x			x				x	x		
MRG 611-100XL	69		x			x				x	x		
MRG 611	71		x			x				x	x		
MRG 611-78XL	71		x			x				x	x		
MRG 611-62	71		x			x				x	x		
MRG 612-E	72									x	x		
MRG 610-72A	73				x			x			x	x	x
MRG 610-54A	74				x			x			x	x	x
MRG 610-52A	75				x			x			x	x	x
MRG 610-39A	76				x			x			x	x	x
MRG 610-37A	77				x			x			x	x	x
UBG 611-100	79		x							x	x		
UBG 611-78	79		x							x	x		
UBG 611-78XL	79		x							x	x		
UBG 611-62	81		x							x	x		
UBG 610-56	81		x							x	x		
BFG 651	82		x								x		
BFG 651-78	83		x								x		
BFG 611	83		x								x		
BFG 611-62	83		x								x		
CNG 611-86	85		x								x		
CNG 611-78	85		x								x		
CNG 611-62	85		x								x		
STG 614	87										x		
STG 614-78	87										x		
S2D 651	94		x								x		
S2D 611-100	95		x								x		
S2D 611-78	95		x								x		
S2D 611-78XL	95		x								x		
S2D 611-62	96		x								x		
SID 610	96										x		
SID 610-40	96										x		
SINGLE	97										x		
MTK 651-100	101					x					x		
MTK 611-100	102				x						x		
MTK 610-58	103				x						x		
KNG 110-62	123			x		x	x			x			
KNG 110-52	123			x		x	x			x			
KNG 110-37	123			x		x	x			x			
MRG 110-72	124				x			x			x	x	x
MRG 110-52	125				x			x			x	x	x
MRG 110-37	127				x			x			x	x	x
KBK 160	128				x			x			x		
KBK 110-50	129				x			x			x		
KBK 110-40	129				x			x			x		
KBK 110-70	129				x			x			x		
MRG 210-72 A	131				x			x			x	x	x
MRG 210-52 A	132				x			x			x	x	x
MRG 210-37A	133				x			x			x	x	x

# Ventiilide komplektid valamutele

Valamu mudel	Põhikomplekt	Väikese kausi ventii	Ülevool 1	Ülevool 2	Vajutusnupp	Ühendustorud	Äravoolukate
<b>ARGOS G</b>							
AGX 211-78 /AGX 211-62	112.0301.673		133.0036.506		133.0391.835	112.0657.770	
<b>ATON</b>							
ANX 110-48 / ANX 110-34	112.0681.132						
<b>BASIS</b>							
BFG 651 / BFG 651-78	112.0568.434		112.0250.014				
BFG 611 / BFG 611-62	112.0567.978						
<b>BELL</b>							
BCX 610-51	112.0626.585						
<b>BOX CENTRE</b>							
BWX 220-54-27A	112.0173.076	112.0049.409	133.0254.554	113.0050.083	133.0391.835	112.0048.209	112.0532.169
<b>Franke BOX (Ekstsentriline klapp nupu juhtimisega)</b>							
BXX 210/110-68	112.0301.673		133.0254.554		133.0391.835	112.0657.770	
BXX 210/110-54	112.0301.673		133.0254.554		133.0391.835	112.0657.770	
BXX 210/110-50	112.0301.673		133.0254.554		133.0391.835	112.0657.770	
BXX 210/110-45	112.0301.673		133.0254.554		133.0391.835	112.0657.770	
BXX 210/110-40	112.0301.673		133.0254.554		133.0391.835	112.0657.770	
BXX 210/110-16	112.0681.172		133.0254.556		133.0391.835	112.0657.770	
<b>Franke BOX (käsitsijuhtimisega ventii)</b>							
BXX 210/110-68	112.0680.823						
BXX 210/110-54	112.0680.823						
BXX 210/110-50	112.0680.823						
BXX 210/110-45	112.0680.823						
BXX 210/110-40	112.0680.823						
BXX 210/110-34	112.0680.823						
BXX 110-16	112.0680.192						
<b>CENTRO</b>							
CNG 611-86	112.0625.613						
CNG 611-78	112.0625.613						
CNG 611-62	112.0625.613						
<b>FRESNO</b>							
FXG 611-88	112.0389.090		133.0050.083		133.0391.835	112.0554.767 +133.0336.625	112.0395.171
<b>KUBUS 2</b>							
KNG 110-62	112.0389.090		133.0537.983		133.0391.835	112.0657.770	112.0395.171
KNG 110-52	112.0389.090		133.0537.983		133.0391.835	112.0657.770	112.0395.171
KNG 110-37	112.0389.090		133.0537.983		133.0391.835	112.0657.770	112.0395.171
<b>KUBUS</b>							
KBK 160	112.0331.971	133.0395.083			133.0391.835	112.0657.770	
KBK 110-50	112.0331.953		133.0459.871		133.0391.835	112.0657.770	
KBK 110-40	112.0331.953		133.0459.871		133.0391.835	112.0657.770	
KBK 110-70	112.0331.953		133.0459.871		133.0391.835	112.0657.770	
<b>MARIS Roostevabast terasest valamud käsitsi ventiilliga</b>							
MRX 210-70TL	112.0049.409		133.0036.506				
MRX 210-50TL	112.0049.409		133.0036.506				
MRX 210-40TL	112.0049.409		133.0036.506				
MRX 160-34-19	112.0049.409	112.0049.409	133.0036.506	133.0006.405			
MRX 210-70/110-70	112.0049.409		133.0036.506				
MRX 210-55/110-55	112.0049.409		133.0036.506				
MRX 210-50/110-50	112.0049.409		133.0036.506				
MRX 210-45/110-45	112.0049.409		133.0036.506				
MRX 210-40/110-40	112.0049.409		133.0036.506				
MRX 210-34/110-34	112.0049.409		133.0036.506				
<b>MARIS</b>							
MRG 651 / MRG 651-78	112.0687.566						
MRG 611-100XL	112.0687.564						
MRG 611	112.0687.564						
MRG 611-78XL	112.0687.564						
MRG 611-62	112.0687.564						
MRG 612-E	112.0687.564						
MRG 610-72 A	112.0544.161		112.0572.160		133.0391.835	112.0657.770	112.0532.169
MRG 610-52 A	112.0544.161		112.0572.160		133.0391.835	112.0657.770	112.0532.169
MRG 610-37 A	112.0544.161		112.0572.160		133.0391.835	112.0657.770	112.0532.169
MRG 210/110-72 A	112.0544.161		112.0572.160		133.0391.835	112.0657.770	112.0532.169

Valamu mudel	Põhikomplekt	Väikese kausi ventii	Ülevool 1	Ülevool 2	Vajutusnupp	Ühendustorud	Äravoolukate
MRG 210/110-72	112.0544.161		112.0572.160		133.0391.835	112.0657.770	112.0532.169
MRG 210/110-52 A	112.0544.161		112.0572.160		133.0391.835	112.0657.770	112.0532.169
MRG 210/110-52	112.0544.161		112.0572.160		133.0391.835	112.0657.770	112.0532.169
MRG 210/110-37 A	112.0544.161		112.0572.160		133.0391.835	112.0657.770	112.0532.169
MRG 210/110-37	112.0544.161		112.0572.160		133.0391.835	112.0657.770	112.0532.169
<b>MARIS (käsitsi ventiili ja käsitsi juhtimisega)</b>							
MRG 610-72A	112.0604.234		112.0572.160			112.0657.770	112.0532.169
MRG 610-54A	112.0604.234		112.0572.160			112.0657.770	112.0532.169
MRG 610-52A	112.0604.234		112.0572.160			112.0657.770	112.0532.169
MRG 610-37A	112.0604.234		112.0572.160			112.0657.770	112.0532.169
<b>MARIS (Must matt ekstsentrisklapiga ja pöördjuhtimisega)</b>							
MRG 610-72A							
MRG 110-72	112.0658.446					112.0657.770	112.0657.146
MRG 210-72A							
MRG 610-52A							
MRG 110-52	112.0658.446					112.0657.770	112.0657.146
MRG 210-52A							
MRG 610-37A							
MRG 110-37	112.0658.446					112.0657.770	112.0657.146
MRG 210-37A							
<b>MARIS (Must matt käsitsi klapi ja käsitsi juhtimisega)</b>							
MRG 610-72A							
MRG 110-72	112.0658.444					112.0657.770	112.0657.146
MRG 210-72A							
MRG 610-52A							
MRG 110-52	112.0658.444					112.0657.770	112.0657.146
MRG 210-52A							
MRG 610-37A							
MRG 110-37	112.0658.444					112.0657.770	112.0657.146
MRG 210-37A							
<b>MYTHOS</b>							
MYX 210-70	112.0301.673		133.0498.637			112.0611.460	112.0532.169
MYX 210-50 (110-50)	112.0301.673		133.0498.637			112.0611.460	112.0532.169
MYX 210-45 (110-45)	112.0301.673		133.0498.637			112.0611.460	112.0532.169
<b>MYTHOS Fragranit</b>							
MTG 611-100	112.0389.090		133.0459.872			133.0391.835	112.0657.770
<b>MYTHOS Fraceram</b>							
MTK 651-100	112.0331.953	133.395.082	133.0459.872			133.0391.835	112.0657.770 +133.0006.408
MTK 611-100	112.0331.953		133.0459.871			133.0391.835	112.0657.770 +133.0336.625
MTK 610-58	112.0331.953		133.0459.871			133.0391.835	112.0657.770
<b>RAPID</b>							
RPX 611-86XL	112.0667.490	133.0176.050					
<b>RONDA</b>							
ROG 611	112.0687.816						
ROG 611-62	112.0687.816						
ROG 610-41	112.0685.892						
<b>SINGLE</b>							
Single	112.0596.031						
<b>SIRIUS</b>							
S2D 651	112.0595.930						
S2D 611-100 / S2D 611-78	112.0570.866						
S2D 611-78XL / S2D 611-62	112.0570.866						
SID 610	112.0685.892						
SID 610-40	112.0685.892						
<b>SPARK</b>							
SKX 651	112.0689.188	112.0485.907	112.0461.942				
SKX 611-86 / SKX 611-79	112.0680.185	112.0485.906					
SKX 611-63	112.0680.185	112.0485.906					
SKX 651-E	112.0689.259					112.0012.785	
<b>STRATA</b>							
STG 614 / STG 614-78	112.0687.788						
<b>URBAN</b>							
UBG 611-100	112.0597.952						
UBG 611-78	112.0597.952						
UBG 611-78XL	112.0597.952						
UBG 611-62	112.0597.952						
UBG 610-56	112.0598.003						



# Lisad

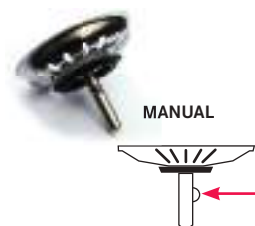

133.0005.681  
Põhjasõel 3/2" - käsitsi avatav  
13.- €



133.0008.411  
Põhjasõel 3/2" - käsitsi avatav  
13.- €



133.0049.669  
Põhjasõel integreeritud  
ventiilile 3/2" - käsitsi avatav  
10.- €



133.0272.273  
Silindriline köögisegisti  
kinnitusvõti 38 mm. Pikkus  
196 mm  
7.- €

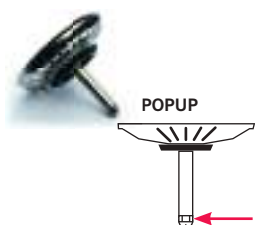

133.0008.412  
Põhjasõel 3/2" - nupuga avatav  
14.- €



133.0005.611  
Põhjasõel 3/2" - nupuga avatav  
14.- €



133.0049.668  
Põhjasõel integreeritud  
ventiilile 3/2" - nupuga avatav  
12.- €



133.0172.724  
Pudel Novita seebidosaatorile  
300 ml  
13.- €



112.0473.656  
Augufrees 35mm Fragranit ja  
Tectonite valamutele  
5.- €



112.0008.476  
Augu 35mm jaoks  
43.- €



112.0006.333  
Roostevabast terasest va-  
lamu käsifrees 35 mm augu  
jaoks  
2.- €



112.0085.384  
Roostevabast terasest va-  
lamu kinnituskomplekt kleebise  
ja tihendiga  
4.- €



133.0336.625  
Ühendustoru  
105 mm  
3.- €

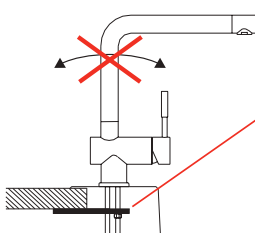

133.0026.896  
Segisti kinnitus roostevabast  
terasest valamute jaoks.  
Takistab segisti liikumist.  
Reguleeritav.  
12.- €



133.0297.561  
Mudafi lter, lihtne hooldada,  
3/8" ühendusega (2 tk)  
35.- €



133.0006.405  
Ühendus suure ja väikese  
kausi jaoks 1/2" "  
9.- €



133.0391.835  
Ümar vajutusnupp roosteva-  
bast terasest  
67.- €



112.0657.770  
Ühendus sifooni 1/2" jaoks  
8.- €



112.0006.412  
Universaalne ruumisäästlik  
sifoon 1/2" 1 m  
7.- €



112.0006.456  
Painduva ühendusega sifoon  
1/2" "  
11.- €

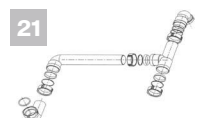

133.0006.408  
Ühendus suure ja väikese  
kausi jaoks 1/2" "  
5.- €



133.0459.872  
Kaetud ülevool katteplaadi ja  
teleskoopse ühendusega  
23.- €



133.0173.094  
Kaetud ülevool katteplaadi ja  
teleskoopse ühendusega  
32.- €



133.0254.554  
Kaetud ülevool katteplaadi ja  
teleskoopse ühendusega  
12.- €



133.0254.556  
Kaetud ülevool katteplaadi ja  
teleskoopse ühendusega  
10.- €



133.0036.506  
Kaetud ülevool katteplaadi ja  
teleskoopse ühendusega  
32.- €



133.0459.871  
Kaetud ülevool katteplaadi ja  
teleskoopse ühendusega  
23.- €



112.0657.146  
Must klapi kate on mõeldud  
Maris sarja üheosalistele  
valamutele  
11.- €



112.0658.197  
Klapikomplekt klapi juhtnupu-  
ga, must ümmargune ülevool,  
must nupp sulgemiseks ja  
avamiseks  
71.- €



112.0658.446  
Klapikomplekti klapi juhti-  
mine nupuga, musta nurga  
ülevool, must nupp sulgemi-  
seks ja avamiseks  
67.- €



112.0658.280  
Klapikomplekt koos klapi juhti-  
misega kaks kaussi valamut,  
must ümmargune ülevool,  
must nupp  
85.- €

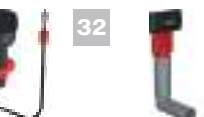

112.0658.444  
Klapikomplekt käsitsi ventiili-  
ga musta nurga ülevooluga  
36.- €



112.0532.169  
Roostevabast terasest klapi  
kate. Kavas on Mythos, Box  
Center ja Maris ühekaulised  
valamud.  
10.- €



Klapikomplektid on mõeldud  
olemasolevate ventiilide  
väljavahetamiseks, et muuta  
valamu värvilisemaks ja se-  
gistiga kokkusobivamaks.



112.0653.030  
Antratsiit ventiil 3/2" käsijuhti-  
misega (ventiil 3/2" ülevoo-  
luga)  
266.- €



112.0652.898  
Šampanjakuldne ventiil 3/2"  
käsijuhtimisega (ventiil 3/2"  
ülevooluga)  
266.- €

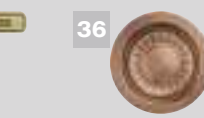

112.0652.978  
Vask ventiil 3/2" käsijuhti-  
misega (ventiil 3/2" ülevooluga)  
266.- €



112.0395.171  
Nelinurkne ventiili kate roos-  
tevabast terasest  
125 x 125 mm  
7.- €



112.0653.035  
Antratsiit 3/2" eksenterventiil  
(Ventiil 3/2", ülevooluga, ümar  
vajutusnupp)  
333.- €



112.0653.036  
Šampanjakuldne 3/2" eksent-  
terventiil (Ventiil 3/2", ülevoo-  
luga, ümar vajutusnupp)  
333.- €

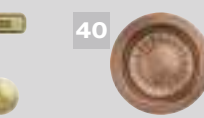

112.0653.041  
Vask 3/2" eksenterventiil  
(Ventiil 3/2", ülevooluga, ümar  
vajutusnupp)  
333.- €



112.0366.355  
Nupuluku tugi  
46.- €



112.0301.673  
3/2" eksenterventiil (nupuga  
avatav)  
45.- €



112.0389.090  
3/2" eksenterventiil (nupuga  
avatav)  
45.- €



112.0331.953  
3/2" eksenterventiil (nupuga  
avatav)  
34.- €



112.0331.971  
3/2" eksenterventiil (nupuga  
avatav)  
34.- €



112.0307.599  
Ventiil 3/2" käsijuhtimisega  
17.- €



112.0049.409  
Ventiil 3/2" käsijuhtimisega  
19.- €



112.0307.597  
Ventiil 3/2" käsijuhtimisega  
14.- €



133.0395.082  
Ventiil 1/2" käsitsi juhtimisega  
väikese kausi jaoks  
34.- €



133.0395.083  
Ventiil 1/2" käsitsi juhtimisega  
väikese kausi jaoks  
34.- €

# Valik segistite varuosi

Art.Nr.	Mudel	Tööosa	Aeraator	Tihendikomplekt
115.0028.205	Old England	133.0054.664		
115.0028.208	Old England	133.0054.664		
115.0060.360	Old England	133.0054.664		
115.0347.111	Novara Plus	133.0382.190	133.0382.201	133.0457.253
115.0347.142	Novara Plus	133.0382.190	133.0382.201	133.0457.251
115.0373.928	Neptune Evo	133.0434.739	133.0434.687	
115.0373.930	Neptune Evo	133.0434.739	133.0434.687	
115.0373.943	Neptune Evo	133.0434.739	113.0434.736	
115.0373.945	Neptune Evo	133.0434.739	113.0434.736	
115.0391.460	Smart	133.0541.970	133.0470.704	
115.0391.482	Smart	133.0541.970	133.0470.690	
115.0392.332	Maris	133.0503.598	133.0503.591 133.038.682	
115.0392.337	Maris	133.0503.598	133.0503.591 133.038.682	
115.0392.356	Maris	133.0503.598	133.0503.591 133.038.682	
115.0392.357	Maris	133.0503.598	133.0565.969	
115.0392.362	Maris	133.0503.598	133.0565.969	
115.0392.382	Maris	133.0503.598	133.0565.969	
115.0393.976	Pescara	133.0197.942	133.0494.447 133.0357.291	
115.0470.654	Novara Plus	133.0382.190	133.0382.201	133.0457.251
115.0470.655	Novara Plus	133.0382.190	133.0382.201	133.0457.251
115.0470.658	Novara Plus	133.0382.190	133.0382.201	133.0457.251
115.0470.659	Novara Plus	133.0382.190	133.0382.201	133.0457.251
115.0470.661	Novara Plus	133.0382.190	133.0382.201	133.0457.251
115.0470.665	Novara Plus	133.0382.190	133.0382.201	
115.0470.666	Novara Plus	133.0382.190	133.0382.201	
115.0470.669	Novara Plus	133.0382.190	133.0382.201	
115.0470.670	Novara Plus	133.0382.190	133.0382.201	
115.0470.675	Novara Plus	133.0382.190	133.0382.201	
115.0472.959	Pescara	133.0464.738	133.0372.688	133.0510.510
115.0472.960	Pescara	133.0386.387	133.0372.688	
115.0486.993	Flexus J	133.0285.469		
115.0521.435	Atlas Neo	133.0464.738	133.0560.528	
115.0521.438	Atlas Neo	133.0464.738	133.0560.577 (D)	
115.0521.439	Atlas Neo	133.0464.738	133.0560.577 (D)	
115.0521.441	Atlas Neo	133.0464.738	133.0560.584	
115.0529.202	Kubus	133.0464.738	133.0560.589	133.0560.571
115.0529.207	Kubus	133.0464.738	133.0574.812	133.0560.586
115.0545.135	Pescara	133.0197.942	133.0559.548	133.0494.446
115.0545.136	Pescara	133.0197.942	133.0494.447 133.0357.291	133.0494.446
115.0547.852	Mythos	133.0567.700	133.0567.698	133.0569.550
115.0547.853	Mythos	133.0567.700	133.0386.378 133.0569.715 133.0569.716	
115.0550.424	Atlas Neo	133.0464.738	133.0560.528	
115.0550.427	Atlas Neo	133.0464.738	133.0583.679 (D)	
115.0550.441	Mythos	133.0567.700		
115.0550.442	Mythos	133.0567.700		
115.0569.290	Orbit	133.0574.743	133.0574.744	
115.0569.461	Orbit	133.0574.743	133.0574.748 (D)	
115.0590.044	Eos Neo	133.0464.738	133.0599.669	
115.0590.045	Eos Neo	133.0464.738	133.0599.702	
115.0595.062	Urban	133.0541.970	133.0619.064	
115.0595.066	Urban	133.0541.970	133.0619.064	
115.0595.068	Urban	133.0541.970	133.0619.064	
115.0595.069	Urban	133.0541.970	133.0619.064	
115.0595.081	Urban	133.0541.970	133.0619.064	
115.0595.083	Urban	133.0541.970	133.0619.020 (D)	
115.0595.088	Urban	133.0541.970	133.0619.020 (D)	
115.0595.089	Urban	133.0541.970	133.0619.020 (D)	
115.0595.091	Urban	133.0541.970	133.0619.020 (D)	
115.0595.093	Urban	133.0541.970	133.0619.020 (D)	
115.0596.320	Taros Neo	133.0634.388	133.0634.379	133.0679.327
115.0596.383	Taros Neo	133.0634.388	133.0679.229 (D)	
115.0596.387	Tango Neo	133.0634.388	133.0634.379	133.0679.327
115.0596.388	Tango Neo	133.0634.388	133.0634.391 (D)	
115.0596.389	Tango Neo	133.0634.388	133.0634.394 (D)	
115.0600.095	Centro	133.0637.783	133.0637.785	
115.0600.098	Centro	133.0637.783	133.0637.832 (Lam) 133.0639.101	
115.0613.590	Eos Neo	133.0464.738	133.0616.613	
115.0613.671	Eos Neo	133.0464.738	133.0616.615 (D)	
115.0621.592	Centro	133.0637.783	133.0637.838 (Lam) 133.0639.144	
115.0621.613	Centro	133.0637.783	133.0637.785 (Lam) 133.0638.726	
115.0623.054	Orbit	133.0639.176	133.0639.177	

Märkused:  
(D) - Aeraatoril on ainult dušiotsik

(Lam) – Laminaarne vooluaeraator

Art.Nr.	Mudel	Tööosa	Aeraator	Tihendikomplekt
115.0623.055	Orbit	133.0639.176	133.0639.186	
115.0623.056	Orbit	133.0639.176	133.0639.177	
115.0623.057	Orbit	133.0639.176	133.0639.186	
115.0623.135	Orbit	133.0639.176	133.0639.177	
115.0623.137	Orbit	133.0639.176	133.0639.177	
115.0623.139	Orbit	133.0639.176	133.0639.186	
115.0623.140	Orbit	133.0639.176	133.0639.177	
115.0623.141	Orbit	133.0639.176	133.0639.186	
115.0625.185	Icon	133.0503.598	133.0635.889	
115.0625.187	Icon	133.0503.598	133.0635.889	
115.0625.188	Icon	133.0503.598	133.0645.254	
115.0625.190	Icon	133.0503.598	133.0645.254	
115.0625.489	Atlas Neo S	133.0464.738	133.0560.528	
115.0625.523	Atlas Neo S	133.0464.738	133.0560.577 (D)	
115.0625.525	Atlas Neo S	133.0464.738	133.0560.528	
115.0625.527	Atlas Neo S	133.0464.738	133.0583.679 (D)	
115.0625.988	Lina	133.0574.430	133.0639.622	
115.0626.020	Lina	133.0639.600	133.0641.041	
115.0626.022	Lina	133.0639.600	133.0641.027	
115.0626.024	Lina	133.0639.600	133.0641.030	
115.0626.026	Lina	133.0639.600		
115.0626.028	Lina	133.0639.600	133.0641.039	
115.0626.055	Lina	133.0639.600	133.0639.626	
115.0626.057	Lina	133.0639.600	133.0639.626	
115.0626.081	Lina	133.0639.600	133.0639.626	
115.0626.083	Lina	133.0639.600	133.0639.626	
115.0626.084	Lina	133.0639.600	133.0639.626	
115.0626.085	Lina Semi P	133.0639.600	133.0639.630	
115.0626.087	Lina Semi P	133.0639.600	133.0639.630	
115.0626.088	Lina Semi P	133.0639.600	133.0639.630	
115.0628.204	Atlas Neo	133.0464.738	133.0560.528	
115.0628.207	Atlas Neo	133.0464.738	133.0560.528	
115.0628.208	Atlas Neo	133.0464.738	133.0647.408 (D)	
115.0628.210	Atlas Neo	133.0464.738	133.0643.740 (D)	
115.0628.251	Eos Neo	133.0464.738	133.0647.373	
115.0628.253	Eos Neo	133.0464.738	133.0647.379	
115.0628.254	Eos Neo	133.0464.738	133.0647.401 (D)	
115.0628.256	Eos Neo	133.0464.738	133.0643.738 (D)	
115.0653.298	Active	133.0173.623	133.0661.018	
115.0653.371	Active	133.0173.623	133.0661.021	
115.0653.372	Active	133.0173.623	133.0661.019	
115.0653.373	Active	133.0173.623	133.0661.018	
115.0653.374	Active	133.0173.623	133.0661.018	
115.0653.375	Active	133.0173.623	133.0661.018	
115.0653.376	Active	133.0173.623	133.0661.018	
115.0653.378	Active	133.0173.623	133.0661.018	
115.0653.379	Active	133.0173.623	133.0661.013	
115.0653.382	Active	133.0173.623	133.0661.016	
115.0653.383	Active	133.0173.623	133.0661.014	
115.0653.384	Active	133.0173.623	133.0661.013	
115.0653.385	Active	133.0173.623	133.0661.013	
115.0653.386	Active	133.0173.623	133.0661.013	
115.0653.387	Active	133.0173.623	133.0661.013	
115.0653.389	Active	133.0173.623	133.0661.013	
115.0653.395	Active J	133.0173.623	133.0661.022	
115.0653.398	Active J	133.0173.623	133.0661.022	
115.0653.401	Active J	133.0173.623	133.0661.007 (D)	
115.0653.404	Active J	133.0173.623	133.0661.010 (D)	
115.0659.964	Orbit	133.0639.176	133.0639.177	
115.0659.965	Orbit	133.0639.176	133.0639.186	
115.0668.279	Sirius L	133.0513.672	133.0679.144	
115.0668.280	Sirius L	133.0513.672	133.0679.144	
115.0668.381	Sirius L	133.0513.672	133.0679.144	
115.0668.382	Sirius L	133.0513.672	133.0679.144	
115.0668.383	Sirius L	133.0513.672	133.0679.144	
115.0681.241	Atlas Neo	133.0464.738	133.0560.528	
115.0681.242	Atlas Neo	133.0464.738	133.0683.201 (D)	
115.0681.243	Eos Neo	133.0464.738	133.0683.754	
115.0681.244	Eos Neo	133.0464.738	133.0683.202 (D)	
115.0693.228	Lina	133.0639.600		
115.0693.229	Lina	133.0639.600		
115.0693.230	Lina	133.0639.600		
120.0179.563	Wellfresh	133.0056.079 133.0251.091	133.0253.228	133.0253.220
120.0179.564	Wellfresh	133.0253.214		
120.0179.978	Atlas Clear	133.0056.079 133.0251.091	133.0253.228	
120.0179.979	Eos Clear	133.0056.079 133.0251.091		
120.0621.229	Vital	133.0574.430	133.0587.553	
120.0621.230	Vital	133.0574.430	133.0587.545 (D)	
120.0621.312	Vital	133.0574.430	133.0591.762	
120.0621.313	Vital	133.0574.430	133.0589.790 (D)	

Märkused:  
(D) - Aeraatoril on ainult dušiotsik

(Lam) – Laminaarne vooluaeraator





# Valamu ja segisti puhastusvahendid

112.0007.715  
Franke Twister käsnaga  
125 ml  
7.- €

x12  
112.0007.459  
Franke Twister käsnaga  
komplektis karbis  
12x 125 ml  
81.- €

112.0007.712  
Franke Maratoni lubjavastane,  
komplekt 3 pudeliga  
43.- €

112.0530.324  
HOOLDUSVAHEND mikrok-  
iust lapp  
10.- €

112.0579.123  
HOOLDUSVAHEND Värvilised  
valamud  
250 ml  
13.- €

112.0579.124  
HOOLDUSVAHEND Segistite  
jaoks  
250 ml  
13.- €

112.0530.240  
HOOLDUSVAHEND Õhupuhastrate  
jaoks  
250 ml  
13.- €

112.0304.193  
Puhastuskäsna komplekt  
4.- €

## Kuidas teha auk Franke Fraganite valamusse?

Te vajate: Teemantfreesi läbimõõduga Ø 35 mm segisti ja nupu augu puurimiseks Artikkel 112.0473.656 € 5,00

Enne valamu paigaldamist tööpinna asetage valamu tagurpidi kindlale pinnale.

Akutrelli otsa paigaldatud augufreesiga freesige et-tefreesitud auk lõpuni.

Kui auk on puuritud, puhastage augu servad.

Paigaldage segisti ja põhjasõela nupp.



## Ikoonide selgitused

Aluskapi laius



Vajutusnupp: Põhjasõela avamine ja sulgemine vajutusnupuga. Vee väljavool on avatud, kui nupp on valamuga ühes tasapinnas.



Pöördnupp: põhjasõela avamine ja sulgemine pöördnupuga.



Käsitsi: käega põhjasõela kergitamiseks avatakse vee väljavool ja põhjasõela vajutamiseks suletakse vee väljavool. Ei ole vaja teha täiendavat auku valamusse ega ka tööpinda.



Tõstenupp: põhjasõela avamine ja sulgemine tõstenupuga.



Kahepoolne valamu.



Integreeritud äravool: väljavoolu ülemine osa on pressitud valamu põhja. Nii on valamu põhi täiesti sile ilma tihenditeta, seega väga hügeeniline. Ei sobi jäätmepurustaja paigaldamiseks.



Jäätmepurustaja ühendamine on võimalik



Süvistatav



Tasapinnaline



SlimTop valamu.



Altpoolt monteeritav



## Segistite

Kangsegisti: segistil on jäik otsik st ilma väljatõmmatava voolikuta.



Väljatõmmatava voolikuga: Segistil on väljatõmmatav voolik. Otsikul on tavaline juga.



Kuulühendus. Veetoru ei saa tänu kuulühendusele pöörelda ning toimib liikuva üleminekuna veetoru ja väljatõmmatava otsaku vahel. Väljalaskevooliku vahetamine on nüüd veelgi lihtsam.



Laminaarse voolu aeraator eraldab vähem pritsmeid



Akna ette monteeritav: ideaalne akna ette paigaldamiseks. Segistit saab akna avamisel maha painutada või mõnedel mudelitel tööpinna sisse suruda.



Pöördeulatus: näitab kui suures ulatuses on võimalik jooksutoru pöörata.



Kang mõlemal küljel: võimalik on monteerida kang paremal või vasakul.



Kang keskel: Segistil on kang üleval.



Kang paremal: Segisti saab monteerida ainult kang paremal.



**FRANKE TOOTE KATALOOG** sisaldab informatsiooni praeguse tootevaliku kohta. Kommentaarid toodete saadavuse kohta on toodetel mis tulevikus asendatakse teiste sarnaste ja täiustatud toodetega ning uute artiklinumbritega. Toodete saadavuse kohta pärast ette antud tähtaegu, palun kontakteeruge Franke ametlike maaletoojatega.

## Tähelepanu!

Hinnad on soovituslikud jaehinnad ja sisaldavad käibemaksu 20%. Tootepildid on illustratiivsed, näiteks toode ei tarvitse sisaldada pildil toodud nõrutuskauksi (jälgige alati tootekirjeldust!).

Valamul ja segistil võivad võrreldes tootenäidistega esineda tehnoloogias tulenevat värvierinevust. Tehniliste uuenduste tõttu võivad tooted erineda kataloogis toodud toodetest.

Franke ei võta endale vastutust kataloogis esinevate eksimuste, näiteks trükivigade eest. Kõigile toodetele kehtib garantii 2 aastat juhul, kui on järgitud paigaldus- ja kasutusjuhendit.

## Garantiitööd, remont ja varuosad:

Eliser OÜ  
Mustamäe tee 24,  
Tallinn  
teenindus@eliser.ee  
tel: 6650090

## INTERNET

Kõige värskema info saab alati leida [www.franke.ee/ks](http://www.franke.ee/ks)

## YOUTUBE

Vaata meid youtube kanalis [www.youtube.com/user/Franke-KitchenSystem](http://www.youtube.com/user/Franke-KitchenSystem)

## KATALOOG

Kataloogi ja muud materjalid PDF-formaadis saab alla laadida [www.franke.ee/ks](http://www.franke.ee/ks) peatükkides abi/brošüürid







FRANKE GmbH  
Mumpferfährstraße 70  
79713  
Bad Säckingen  
Deutschland  
[www.franke.de](http://www.franke.de)  
[www.franke.de/ks](http://www.franke.de/ks)

Eesti  
[www.franke.ee/ks](http://www.franke.ee/ks)